

THINKWARE DASH CAM™

**U3000**

# دليل المستخدم

يسجل هذا المنتج مقاطع الفيديو أثناء تشغيل السيارة. يُرجى قراءة التعليمات الواردة في هذا الدليل واتباعها لاستخدام المنتج وصيانته على نحو صحيح.

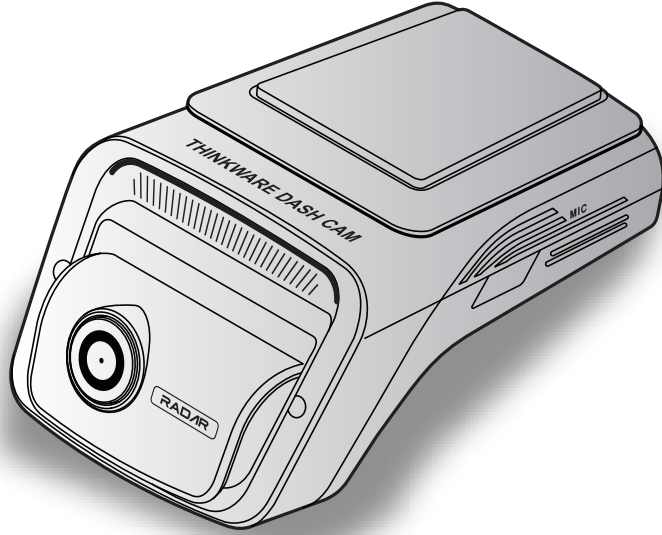

# قبل استخدام المنتج

## عن المنتج

يسجّل هذا المنتج مقاطع الفيديو أثناء تشغيل السيارة. لا يُستخدَم هذا المنتج سوى كمرجع فقط عند التحقيق في الحوادث أو حوادث الطرق. لا يضمن هذا المنتج تسجيل جميع الأحداث. قد لا يسجّل الجهاز حوادث يحدث فيها تصادمات بسيطة جدًا بحيث لا يمكن تنشيط مستشعر التصادم أو الحوادث التي يحدث فيها تصادمات كبيرة تتسبب في حدوث انحراف في الجهد الكهربائي لبطارية السيارة.

لا يبدأ تسجيل الفيديو إلا بعد أن يكتمل تشغيل (إقلاع) المنتج. للتأكد من تسجيل جميع أحداث السيارة، انتظر حتى يكتمل إقلاع المنتج بعد تشغيله، ثم ابدأ تشغيل السيارة.

تخلي شركة THINKWARE مسؤوليتها عن أي خسارة ناتجة عن وقوع حادث، كما أنها ليست مسؤولة عن تقديم أي دعم للأحداث الناتجة عن الحادث.

حسب تكوين السيارة أو ظروف التشغيل، ومنها على سبيل المثال، تركيب أجهزة قفل الباب عن بُعد، أو إعدادات وحدة التحكم الإلكترونية، أو إعدادات نظام مراقبة ضغط إطارات السيارة، قد لا تكون بعض ميزات المنتج مدعومة، وقد تؤثر بعض إصدارات البرامج الثابتة المختلفة في أداء المنتج أو ميزات.

## عن دليل المستخدم

يمكن أن تتغير المعلومات الواردة في الدليل عندما تحدّث الشركة المصنّعة سياسة خدماتها.

إن دليل المستخدم هذا مخصص لطراز U3000 من THINKWARE فقط، وقد يحتوي على أخطاء تقنية أو أخطاء تحريرية أو معلومات مفقودة.

## حقوق الطبع والنشر

جميع الحقوق الخاصة بالمحتوى والخرائط الواردة في هذا الدليل محفوظة لصالح شركة THINKWARE ومحمية بموجب قوانين الطبع والنشر. غير مسموح بإجراء أي عمليات نسخ أو تنقيح أو نشر أو توزيع لهذا الدليل على نحو غير مصرح به دون الحصول على موافقة كتابية من شركة THINKWARE ويُدان فاعل ذلك.

## العلامات التجارية المقيدة

THINKWARE U3000 علامة تجارية مقيدة لصالح شركة THINKWARE.

بينما شعارات المنتجات وأسماء الخدمات الأخرى الواردة في هذا الدليل هي علامات تجارية ملك الشركات ذات الصلة.

## تشغيل أو إيقاف التسجيل الصوتي

قد تحظر بعض مناطق السلطات القضائية تسجيل الصوت في السيارة أو قد تشترط أن يكون جميع الركاب على علم بأن هناك تسجيل وأن يقدموا موافقتهم قبل تسجيل الصوت في السيارة. تقع على عاتقك مسؤولية معرفة ومتابعة جميع القوانين والقيود الخاصة بمنطقة السلطة القضائية التي تتبعها.

يمكن للجهاز تسجيل الصوت باستخدام الميكروفون المضمن أثناء تسجيل الفيديو. يكون التسجيل الصوتي ممكنًا بشكل افتراضي. يرجى الرجوع إلى الدليل لتشغيل التسجيل الصوتي أو إيقافه في أي وقت.

# المحتويات

24	5. استخدام THINKWARE CONNECTED	4	معلومات الأمان
25	5.1 توصيل المنتج بتطبيق THINKWARE CONNECTED	6	1. نظرة عامة عن المنتج
26	6. استخدام عارض الكمبيوتر	6	1.1 العناصر المدرجة
26	6.1 متطلبات النظام	6	1.1.1 العناصر القياسية
26	6.2 معرفة المزيد عن عارض الكمبيوتر	6	1.1.2 الملحقات (تُباع منفصلة)
26	6.2.1 تركيب عارض الكمبيوتر	7	1.2 أسماء القطعة
26	6.2.2 تخطيط شاشة عارض الكمبيوتر	7	1.2.1 الكاميرا الأمامية (الوحدة الرئيسية)- منظر أمامي
27	6.2.3 تشغيل مقاطع الفيديو المسجلة على عارض الكمبيوتر (لنظام التشغيل Windows)	8	1.2.2 الكاميرا الأمامية (الوحدة الرئيسية)- منظر خلفي
28	6.2.4 تخطيط شاشة عارض الكمبيوتر (لنظام التشغيل Windows)	8	1.2.3 الكاميرا الخلفية (اختياري)
29	6.2.5 تشغيل مقاطع الفيديو المسجلة على عارض الكمبيوتر (لنظام التشغيل Mac)	9	1.3 إخراج بطاقة الذاكرة وإدخالها
30	7. الإعدادات	10	2. تركيب المنتج
31	7.1 إدارة بطاقة الذاكرة	10	2.1 تركيب الكاميرا الأمامية (الوحدة الرئيسية)
31	7.2 ضبط الكاميرا	10	2.1.1 تحديد موقع التركيب
32	7.3 ضبط ميزات التسجيل	10	2.1.2 تثبيت المنتج
33	7.4 تعيين ميزات أمان الطريق	12	2.1.3 توصيل كبل الطاقة
34	7.5 تكوين إعدادات النظام	15	2.2 تركيب الكاميرا الخلفية (اختياري)
35	8. الوصول إلى معلومات المنتج	15	2.2.1 تحديد موقع التركيب
35	8.1 عرض معلومات المنتج	15	2.2.2 تثبيت الكاميرا الخلفية
35	8.2 الوصول إلى GPS وتكوينه	16	2.2.3 توصيل كبل الكاميرا الخلفية
36	9. ترقية البرنامج الثابت	18	3. استخدام ميزات التسجيل
37	10. استكشاف الأعطال وإصلاحها	18	3.1 تشغيل المنتج أو إيقاف تشغيله
38	11. المواصفات	18	3.2 معرفة المزيد عن مواقع تخزين الملفات
		18	3.3 استخدام خاصية التسجيل المستمر
		19	3.4 التسجيل يدوياً
		19	3.5 استخدام خاصية تسجيل الاستغاثة
		20	3.6 استخدام وضع الوقوف
		21	3.7 استخدام ميزة الرؤية الليلية الممتازة
		22	3.8 استخدام ميزات أمان الطريق
		23	4. استخدام عارض الهاتف المحمول
		23	4.1 توصيل المنتج بهاتف ذكي
		23	4.2 عرض تخطيط شاشة عارض الهاتف المحمول

# معلومات الأمان

اقرأ معلومات الأمان التالية لاستخدام المنتج بشكل صحيح.

## رموز الأمان الواردة في هذا الدليل

"تحذير" - يشير إلى خطر محتمل قد يؤدي، إن لم يتم تجنبه، إلى الإصابة أو الوفاة. 

"تنبيه" - يشير إلى خطر محتمل قد يؤدي، إن لم يتم تجنبه، إلى إصابة طفيفة أو تلف في الممتلكات. 

"ملاحظة" - توفر معلومات مفيدة لمساعدة المستخدمين على استخدام ميزات المنتج بشكل أفضل. 

## معلومات الأمان للاستخدام السليم

### القيادة وتشغيل المنتج

- لا تقم بتشغيل المنتج أثناء قيادة السيارة. قد تتسبب وسائل الإلهاء أثناء القيادة في وقوع حوادث مما يؤدي إلى حدوث الإصابات أو الوفاة. 
- ركّب المنتج في الأماكن التي لا تتسبب في إعاقة رؤية السائق. قد تؤدي إعاقة رؤية السائق إلى وقوع حوادث مما يؤدي إلى حدوث الإصابات أو الوفاة. تحقق من قوانين الولاية والبلدية قبل تركيب المنتج على الزجاج الأمامي.

### مصدر الطاقة

- لا تركّب كبل الطاقة أو تمسكه ويداك مبتلتان. فقد يؤدي هذا الأمر إلى التعرض لصعق كهربائي. 
- لا تستخدم كبلات الطاقة التالفة. قد يؤدي هذا الأمر إلى نشوب حريق كهربائي أو التعرض لصعق كهربائي.
- احتفظ بكبل الطاقة بعيداً عن جميع مصادر الحرارة. قد يؤدي عدم اتباع هذه التعليمات إلى ذوبان الطبقة العازلة على سلك الطاقة، مما يؤدي إلى نشوب حريق كهربائي أو التعرض لصعق كهربائي.
- استخدم كبل الطاقة مع الموصل الصحيح وتأكد من توصيل كبل الطاقة بإحكام وثبات في مكانه. قد يؤدي عدم اتباع هذه التعليمات إلى نشوب حريق كهربائي أو التعرض لصعق كهربائي.
- لا تقم بتعديل أو قطع كبل الطاقة. كذلك، لا تضع أشياء ثقيلة على كبل الطاقة ولا تسحب كبل الطاقة أو تدخله أو تثنيه باستخدام القوة المفرطة. قد يؤدي هذا الأمر إلى نشوب حريق كهربائي أو التعرض لصعق كهربائي.

- استخدم فقط الملحقات الأصلية من THINKWARE أو موزع THINKWARE المعتمد. لا تضمن THINKWARE توافق وتشغيل ملحقات الجهات الخارجية بشكل طبيعي. 
- عند توصيل كبل الطاقة بالمنتج، تأكد من تأمين التوصيل بين مقبس الكبل وموصل كبل الطاقة في المنتج. إذا كان التوصيل مفكوكاً، فقد ينفصل كبل الطاقة بسبب اهتزاز السيارة. تسجيل الفيديو غير متاح إذا تم فصل موصل الطاقة.

تأكد أن المنتج بعيداً عن متناول الأطفال والحيوانات الأليفة. إذا تعطل المنتج، فقد يؤدي ذلك إلى تلف مميت.



## معلومات أخرى عن المنتج

### إدارة المنتج وتشغيله



- لا تفصل المنتج عن قاعدة التثبيت عندما يكون قيد التشغيل. فقد يؤدي هذا الأمر إلى تعطل المنتج.
- لا تعرض المنتج لأشعة الشمس المباشرة أو الضوء الشديد. وإلا قد يؤدي ذلك إلى تلف العدسة أو الدائرة الداخلية.
- استخدم المنتج في درجة حرارة تتراوح بين 14 درجة فهرنهايت و140 درجة فهرنهايت (10- درجة مئوية إلى 60 درجة مئوية) وقم بتخزين المنتج في درجة حرارة بين 4- درجة فهرنهايت و158 درجة فهرنهايت (20- درجة مئوية إلى 70 درجة مئوية). قد لا يعمل المنتج كما هو مُصمم وقد ينتج عن ذلك بعض الأضرار المادية الدائمة إذا تم تشغيله أو تخزينه خارج نطاقات درجات الحرارة المحددة. ولا يغطي الضمان هذه الأضرار.
- تحقق من المنتج على الدوام لمعرفة موضع التركيب المناسب. قد يؤدي التأثير الناجم عن ظروف الطريق القاسية إلى تغيير موضع التركيب. تأكد من وضع المنتج وفقاً للتعليمات الواردة في هذا الدليل.
- لا تستخدم القوة المفرطة عند الضغط على الأزرار. فقد يؤدي ذلك إلى تلف الأزرار.
- لا تستخدم المنظفات الكيميائية أو المذيبات لتنظيف المنتج. قد يؤدي هذا الأمر إلى تلف المكونات البلاستيكية للمنتج. نظف المنتج باستخدام قطعة قماش نظيفة وناعمة وجافة.
- لا تقم بفك المنتج أو تعريضه للصدمات. فقد يؤدي هذا الأمر إلى تلف المنتج. يؤدي تفكيك المنتج دون تفويض إلى إبطال ضمان المنتج.
- التعامل بعناية. في حالة سقوط المنتج أو إساءة استخدامه أو تعريضه لصدمات خارجية، قد يتسبب ذلك في تلف المنتج و/أو حدوث عطل في المنتج.
- لا تحاول إدخال أجسام غريبة في الجهاز. فقد يؤدي هذا الأمر إلى تلف المنتج.
- تجنب تعريض المنتج للرطوبة الزائدة ولا تسمح بدخول أي ماء إلى المنتج. قد تتعطل المكونات الإلكترونية الموجودة داخل المنتج في حالة تعرضها للرطوبة أو الماء.



- اعتماداً على صناعة سيارتك وطرازها، قد يتم توفير الطاقة باستمرار لكاميرا السيارة حتى عند إيقاف تشغيل الإشعال. قد يؤدي تركيب الجهاز على منفذ يعمل بجهد 12 فولت بشكل مستمر إلى استنزاف بطارية السيارة.
- صُمم هذا الجهاز لتسجيل الفيديو أثناء تشغيل السيارة. قد تتأثر جودة الفيديو بظروف الطقس وبيئة الطريق، كالنهار أو الليل، ووجود إنارة في الشوارع، ودخول/خروج الأنفاق، ودرجة الحرارة المحيطة.
- تخلي شركة THINKWARE مسؤوليتها عن فقدان أي مقطع فيديو مُسجّل أثناء التشغيل.
- على الرغم من تصميم الجهاز لتحمل الصدمات الشديدة في السيارات، لا تضمن شركة THINKWARE تسجيل الحوادث عند تلف الجهاز نتيجة للحدث.
- حافظ على نظافة الزجاج الأمامي وعدسة الكاميرا للحصول على جودة فيديو مثالية. قد تؤدي الجزيئات والمواد الموجودة على عدسة الكاميرا أو الزجاج الأمامي إلى تقليل جودة مقاطع الفيديو المسجلة.
- هذا الجهاز مخصص للاستخدام داخل السيارة فقط.

# 1. نظرة عامة عن المنتج

## 1.1 العناصر المدرجة

تأكد من أن جميع العناصر مرفقة عند فتح صندوق المنتج.

### 1.1.1 العناصر القياسية

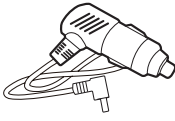

شاحن سيارة



قاعدة تثبيت



كاميرا أمامية (الوحدة الرئيسية)



حامل كبل لاصق

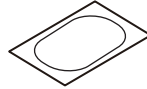

فيلم العزل الحراري

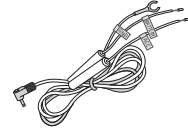

كبل بتوصيلات ثابتة



مرشح CPL



الضمان ومعلومات خدمة العملاء

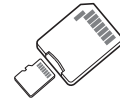

بطاقة ذاكرة MicroSD مع مهائئ  
(عنصر مستهلك)

قد تتغير العناصر القياسية دون إخطار مسبق.



### 1.1.2 الملحقات (تُباع منفصلة)

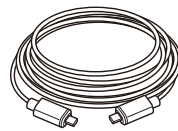

كبل الكاميرا الخلفية



كاميرا خلفية

## 1.2 أسماء القطعة

### 1.2.1 الكاميرا الأمامية (الوحدة الرئيسية)- منظر أمامي

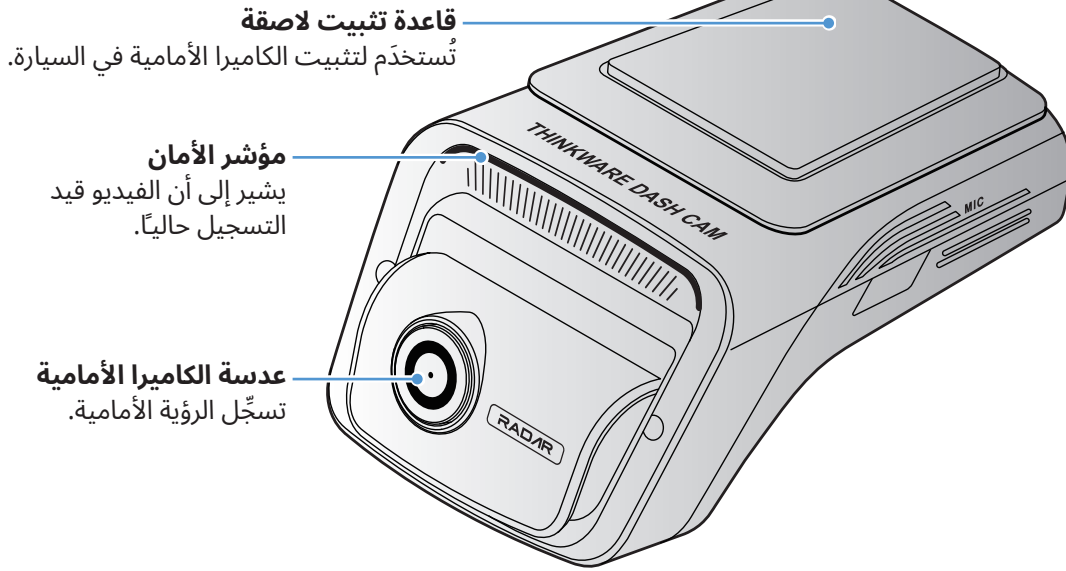

- لإعادة تعيين المنتج، اضغط مع الاستمرار على زر تسجيل الصوت (MIC) والتسجيل اليدوي (REC) في الوقت نفسه إلى أن تسمع صوت تنبيه صوتي.
- راجع الجدول التالي للتحقق من حالة المنتج باستخدام مؤشرات الضوء.
- للحصول على مزيدٍ من المعلومات حول مؤشر التسجيل، راجع "3.3 استخدام خاصية التسجيل المستمر" في صفحة 18.



المؤشر	حالة المؤشر	وصف العملية
BT/WiFi	✖ (يُصدِر وميضاً)	بانتظار اتصال Wi-Fi
	✖ (الضوء قيد التشغيل)	متصل بشبكة Wi-Fi
	✖ (يُصدِر وميضاً)	بانتظار اتصال البلوتوث
	✖ (يُصدِر ومضات سريعة)	جاري إقران البلوتوث
	✖ (الضوء قيد التشغيل)	متصل بالبلوتوث
	✖ (يُصدِر وميضاً)	وضع الإنترنت (غير متصل)
	✖ (الضوء قيد التشغيل)	وضع الإنترنت متصل
	✖ < ✖ < ✖ (الضوء قيد التشغيل)	إعادة تعيين البلوتوث/Wi-Fi
	إيقاف	إيقاف
GPS	✖ (الضوء قيد التشغيل)	نظام GPS متصل
	إيقاف	غير متصل
أخرى.	✖ < ✖ < ✖ تسجيل < ✖ < ✖ (الضوء قيد التشغيل)	ترقية البرنامج الثابت
	✖ (يُصدِر وميضاً 5 مرات)	خطأ في النظام

## 1.2.2 الكاميرا الأمامية (الوحدة الرئيسية) - منظر خلفي

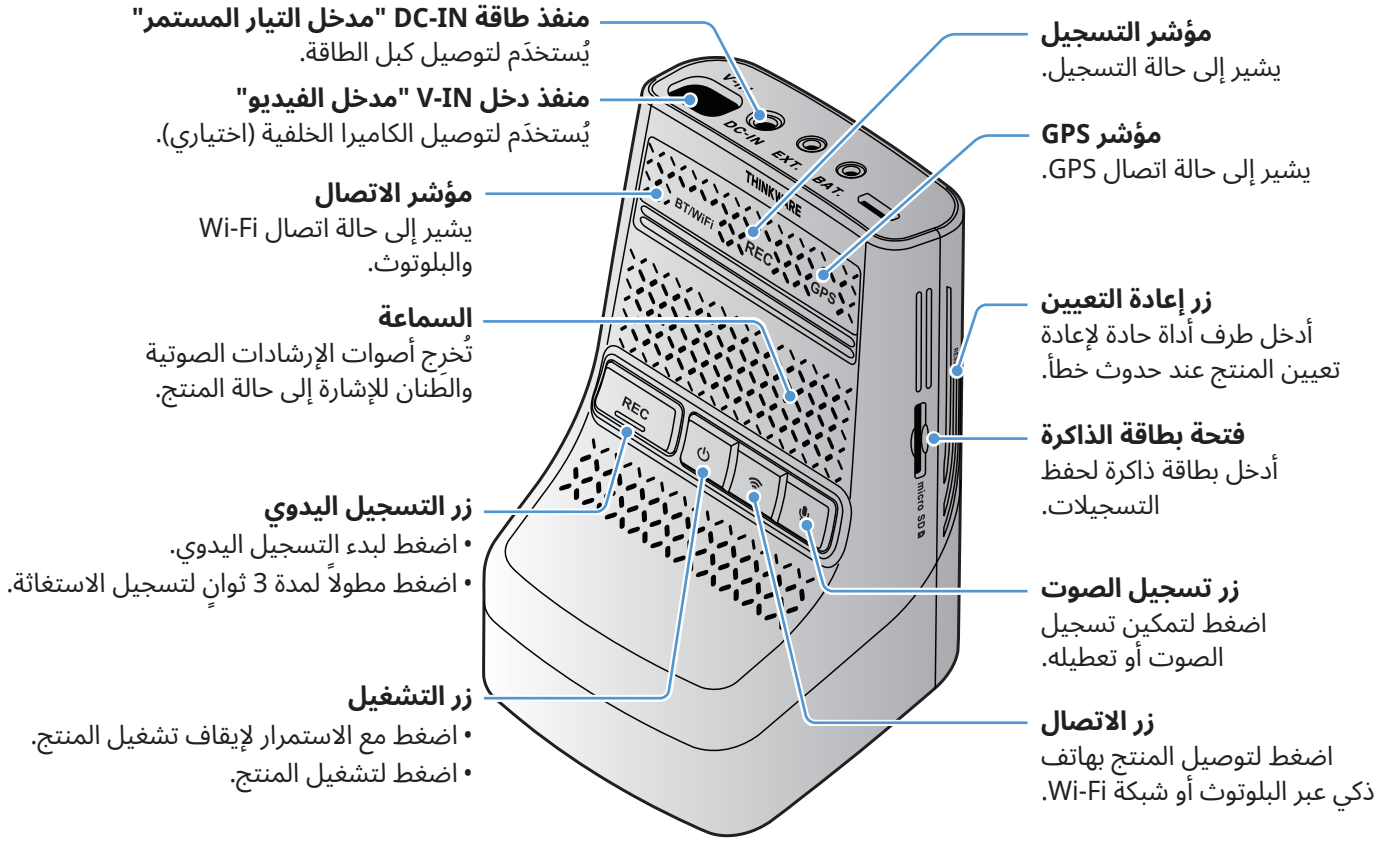

## 1.2.3 الكاميرا الخلفية (اختياري)

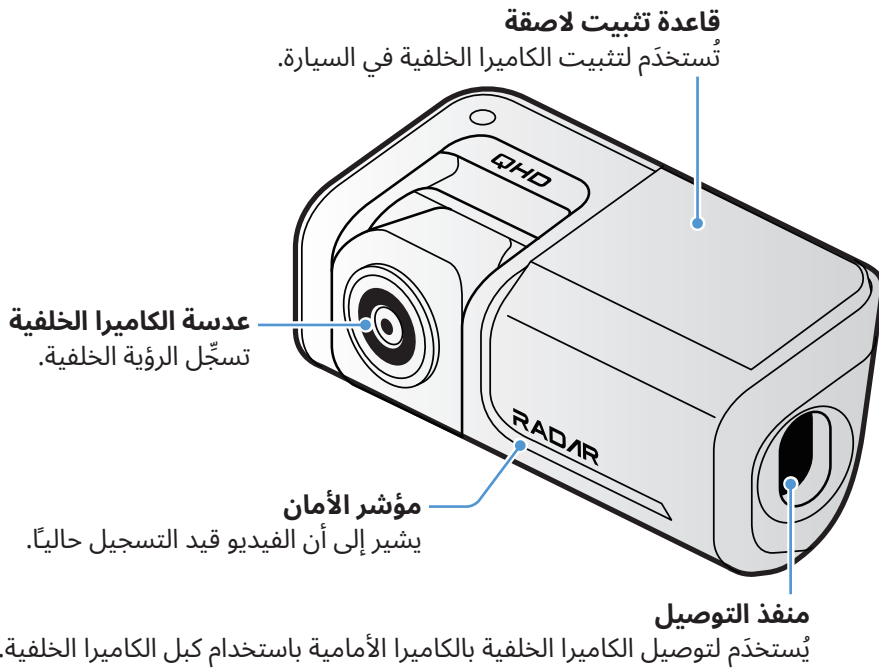

حسب القوانين واللوائح المعمول بها في الدولة، قد تختلف مواصفات مؤشر الأمان.





### 1.3 إخراج بطاقة الذاكرة وإدخالها

اتبع التعليمات لإخراج بطاقة الذاكرة من المنتج أو لإدخالها في المنتج.

قبل إخراج بطاقة الذاكرة، تأكد من إيقاف تشغيل المنتج. اضغط على الجزء السفلي من بطاقة الذاكرة برفق بأظفرك لتحريرها، ثم أخرجها من المنتج.

لإدخال بطاقة الذاكرة في فتحة بطاقة الذاكرة، تأكد من أن أطراف التلامس المعدنية الموجودة على بطاقة الذاكرة تواجه أزرار المنتج، وأدخلها في الفتحة حتى تسمع صوت طقطة.

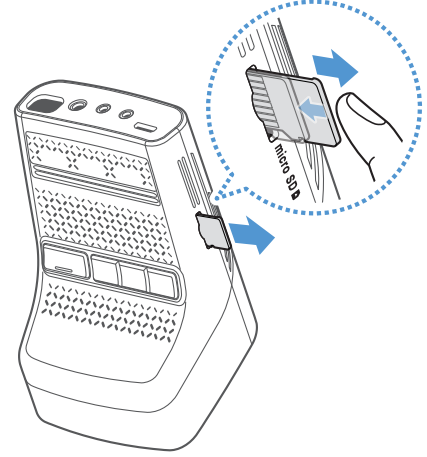

- تأكد من إيقاف تشغيل المنتج قبل إخراج بطاقة الذاكرة. قد تتعرض ملفات الفيديو المسجلة للتلف أو الفقدان في حالة إزالة بطاقة الذاكرة أثناء تشغيل المنتج.
- تأكد من توجيه بطاقة الذاكرة في الاتجاه الصحيح قبل إدخالها في المنتج. قد تتعرض فتحة بطاقة الذاكرة أو بطاقة الذاكرة للتلف في حالة إدخالها بشكل غير صحيح.
- لا تستخدم سوى بطاقات الذاكرة الأصلية من THINKWARE فقط. لا تضمن شركة THINKWARE توافق بطاقات الذاكرة التابعة لجهات خارجية أو تشغيلها بشكل طبيعي.



لمنع فقدان ملفات الفيديو المُسجَّلة، احتفظ بنسخة احتياطية من ملفات الفيديو على جهاز تخزين منفصل بصفة دورية.



## 2. تركيب المنتج

### 2.1 تركيب الكاميرا الأمامية (الوحدة الرئيسية)

اتبع التعليمات لتركيب المنتج بشكل صحيح.

#### 2.1.1 تحديد موقع التركيب

حدّد موقع التركيب الذي يمكنه تسجيل العرض بالكامل أمام السيارة دون إعاقة رؤية السائق. تأكد من تثبيت عدسة الكاميرا الأمامية في منتصف الزجاج الأمامي.

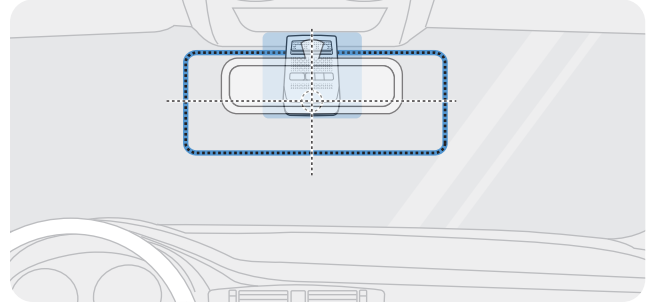

في حالة تركيب جهاز ملاحه GPS على لوحة العدادات، فقد يتأثر استقبال GPS حسب موقع تركيب الكاميرا على لوحة العدادات. اضبط موقع تركيب جهاز الملاحه GPS وتأكد من وجود مسافة فاصلة بين الجهازين لا تقل عن 20 سم (حوالي 8 بوصات).

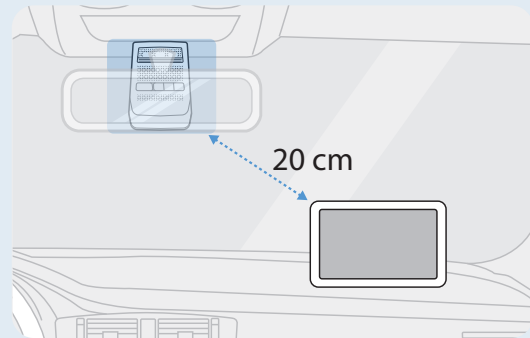

#### 2.1.2 تثبيت المنتج

اتبع التعليمات لتثبيت المنتج في موقع التركيب.

1 بعد تحديد موقع التركيب، امسح موقع التركيب على الزجاج الأمامي بقطعة قماش جافة.

قم بتركيب فيلم العزل الحراري في موقع التثبيت.

قم بتركيب فيلم العزل الحراري بحيث لا يتم حظر الكاميرا الأمامية.

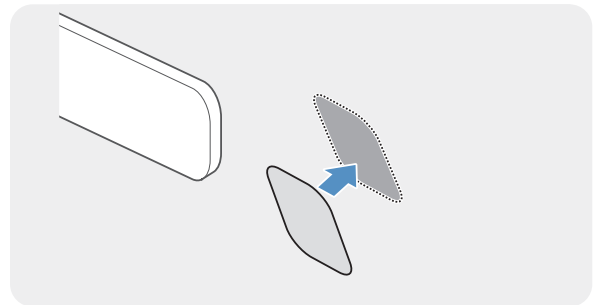

أزل الفيلم الواقي من قاعدة التثبيت اللاصقة، ثم اضغط قاعدة التثبيت على فيلم العزل الحراري. اضغط قاعدة التثبيت على الزجاج الأمامي للتأكد من أن قاعدة التثبيت مثبتة بإحكام.

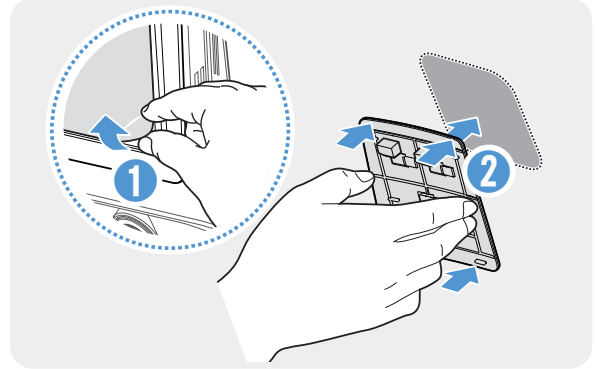

3

حاذِ المنتج مع قاعدة التثبيت، ثم حرّكه في موضع القفل حتى تسمع صوت طقطقة.

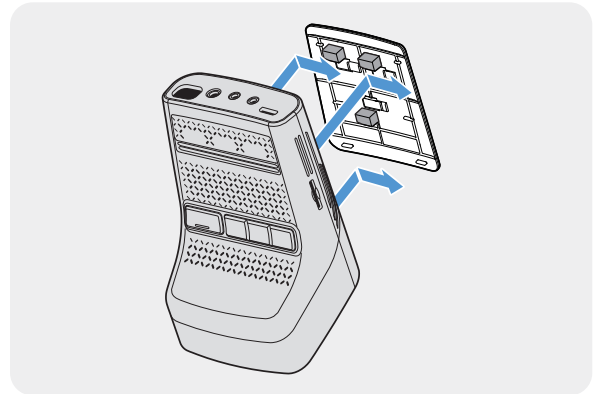

4

- قد يتعرض المنتج إلى السقوط والتلف أثناء تشغيل السيارة في حالة عدم تثبيته بإحكام في قاعدة التثبيت.
- في حالة ضرورة إزالة قاعدة التثبيت من الزجاج الأمامي لتغيير موقع التركيب، يُرجى الحرص على عدم إتلاف الغشاء الرقيق للزجاج الأمامي.



اضبط الزاوية الرأسية للكاميرا بشكل مناسب.

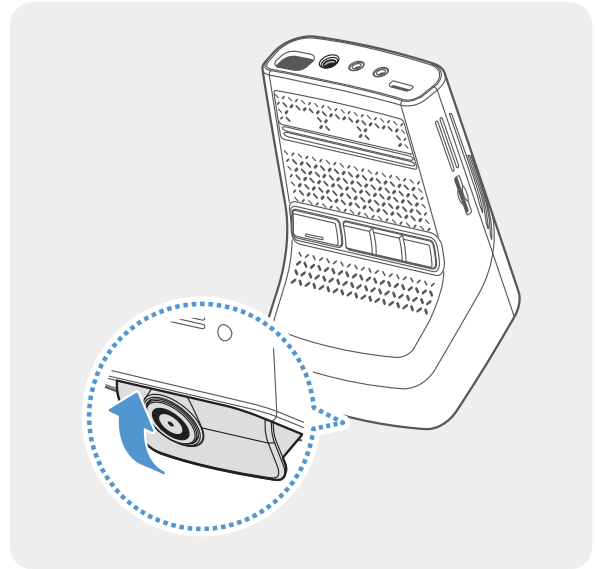

5

للتأكد من ضبط زاوية الكاميرا، سجّل مقطع فيديو بعد التركيب وتحقق من الفيديو باستخدام عارض الهاتف المحمول أو عارض الكمبيوتر. اضبط زاوية الكاميرا مرة أخرى عند الضرورة. للحصول على مزيدٍ من المعلومات حول عارض الهاتف المحمول أو عارض الكمبيوتر، يُرجى الرجوع إلى "4". استخدام عارض الهاتف المحمول " في صفحة 23 أو "6". استخدام عارض الكمبيوتر" في صفحة 26.



### 2.1.3 توصيل كبل الطاقة

في حالة إيقاف تشغيل المحرك والملحقات الكهربائية، قم بتوصيل المنتج بكبل التيار المستمر أو كبل الطاقة بمقبس قذاحة السجائر.

#### توصيل شاحن السيارة

وصِّل شاحن السيارة بمنفذ الطاقة DC-IN "مدخل التيار المستمر" في المنتج وأدخل مقبس قذاحة السيجار في مقبس طاقة السيارة.

قد يختلف موقع مقبس الطاقة ومواصفاته حسب اختلاف صناعة السيارة وطرازها.

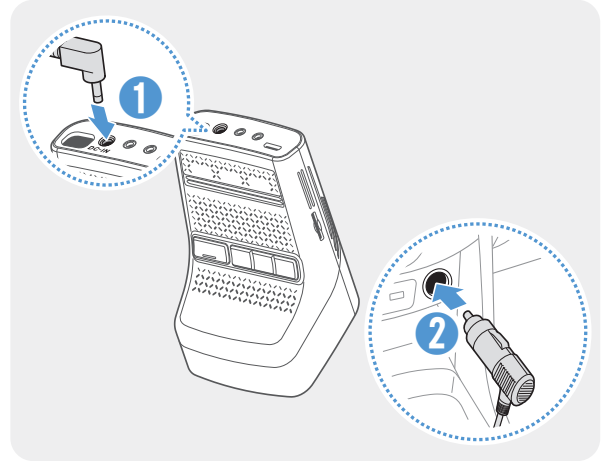

- استخدم شاحن السيارة الأصلي من THINKWARE. قد يؤدي استخدام كبلات تابعة لجهات خارجية إلى حدوث تلف بالمنتج وينتج عنه نشوب حريق كهربائي أو التعرض لصعق كهربائي بسبب فرق الجهد.
- لا تقطع كبل الطاقة أو تعدّله بنفسك. فقد يؤدي هذا الأمر إلى حدوث تلف في المنتج أو السيارة.
- للحفاظ على الأمان أثناء القيادة، رتّب الكبلات لمنع إعاقة رؤية السائق أو التسبّب في حدوث تداخل أثناء القيادة. للحصول على مزيد من المعلومات عن ترتيب الكبلات، تفضل بزيارة [www.thinkware.com](http://www.thinkware.com).



قم بتوصيل المنتج بـ **THINKWARE DASH CAM LINK** على هاتفك الذكي واضبط زاوية الكاميرا بحيث يغطي غطاء السيارة 1/4 - 1/8 الشاشة أثناء عرض شاشة العرض المباشر، كما هو موضح في الصورة على اليسار.

لمزيد من المعلومات عن توصيل **THINKWARE DASH CAM LINK** واستخدامه، راجع "4. استخدام عارض الهاتف المحمول" في صفحة 23.

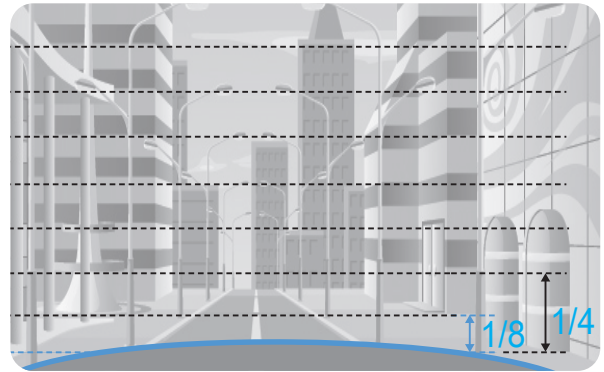

## توصيل كبل ربط التيار المستمر

إذا قمت بتوصيل المنتج بالسيارة عن طريق كبل التيار المستمر، فستستمر الكاميرا في العمل حتى في حالة إيقاف تشغيل السيارة (وضع الوقوف). في وضع الوقوف، تكتشف الكاميرا أي تصادمات للسيارة وأي حركة قريبة وتقوم بتسجيل فيديو. للحصول على مزيدٍ من المعلومات عن وضع الوقوف، يُرجى الرجوع إلى "3.6 استخدام وضع الوقوف" في صفحة 20.

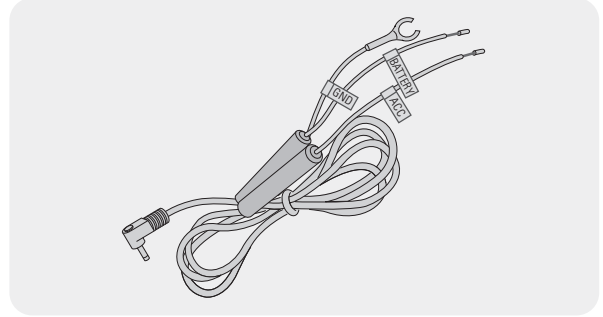

- يجب تركيب كبل التيار المستمر بشكل احترافي في السيارة بواسطة ميكانيكي مدرب. اتصل بمركز خدمة معتمد لتوصيل كبل التيار المستمر بالسيارة. إذا لم يتم تركيب المنتج بشكل صحيح، فقد يتعرض المنتج للتلف أو قد ينشب حريق أو صعق كهربائي.
- استخدم كبل التيار المستمر الأصلي من THINKWARE فقط. قد يؤدي استخدام كبل آخر إلى تلف المنتج أو حدوث صعق كهربائي بسبب اختلاف الجهد الكهربائي.
- عند توصيل كبل التيار المستمر، انتبه بشكل خاص لتوصيل الأسلاك. إذا تم توصيل الأسلاك بشكل غير صحيح، فقد يتعرض المنتج أو السيارة للتلف.



ابحث عن صندوق فيوزات السيارة. عادة يتم تركيب صندوق الفيوزات تحت مقعد السائق.

1

قد يختلف موقع صندوق الفيوزات حسب صناعة السيارة وطرازها. لمزيد من المعلومات، راجع دليل مالك السيارة.

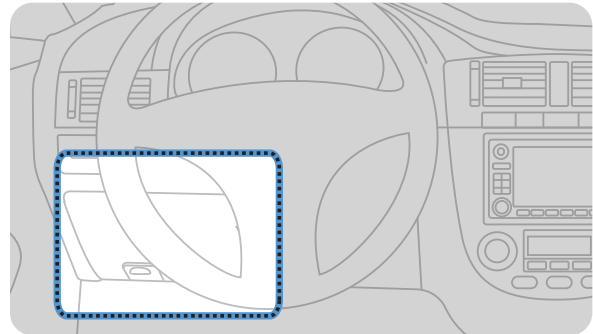

افتح صندوق الفيوزات، وابحث عن طرف التيار المستمر (الذي يوفر الطاقة عند إيقاف تشغيل السيارة) وطرف ACC (الذي يوفر الطاقة عندما تكون حالة الإشعال "ACC قيد التشغيل") باستخدام جهاز اختبار كهربائي، وافصل الفيوزات عن الطرفين.

2

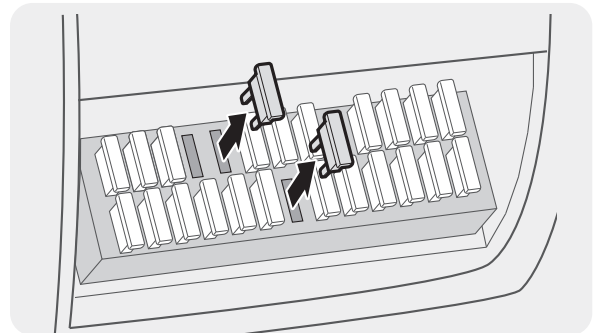

قم بتوصيل سلك البطارية بساق فيوز طرف التيار المستمر وقم بتوصيل سلك ACC بساق فيوز طرف (ACC) العادي.

3

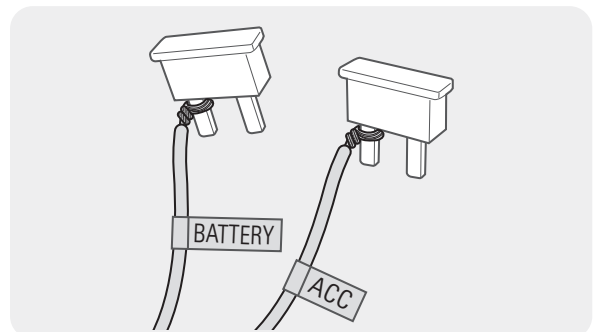

4 تحقق من نقاط اتصال الإدخال والإخراج الخاصة بلوحة الفيوزات باستخدام جهاز اختبار كهربائي.

5 ضع الفيوزات مرة أخرى في مواقعها في لوحة الفيوزات، وقم بتوصيل كل ساق فيوز بالسلك بنقطة اتصال الإخراج مع الحرص على عدم تغيير موضع الفيوز.

عندما تقوم بتركيب الفيوزات في لوحة الفيوزات، يجب توصيل أرجل فيوز سلك البطارية وفيوز سلك ACC بأطراف الإخراج على التوالي. إذا تم توصيل ساق فيوز يحتوي على سلك بطرف الإدخال، فقد يتعرض المنتج أو السيارة للتلف أو قد ينجم عن ذلك حريق كهربائي.



6 قم بتوصيل السلك الأرضي (سلك GND) بمسمار متصل بجزء معدني من جسم السيارة.

عادة ما يكون البرغي المعدني الذي يمكنك توصيل السلك الأرضي به (سلك GND) بالقرب من صندوق الفيوزات أو داخل باب مقعد السائق.

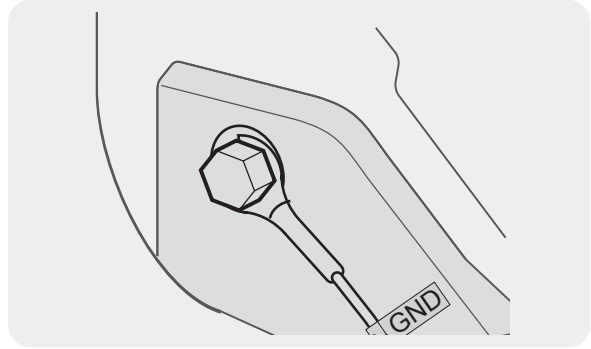

7 قم بتوصيل كبل التيار المستمر بموصل الطاقة DC-IN "منفذ التيار المستمر" في المنتج وابدأ تشغيل المحرك للتأكد من أن المنتج يعمل بشكل طبيعي.

بعد تشغيل المنتج، سيعمل مؤشر الضوء والإرشادات الصوتية.

8 قم بتثبيت **THINKWARE DASH CAM LINK** على هاتفك الذكي من Google Play Store أو Apple App Store.

لمزيد من المعلومات عن توصيل **THINKWARE DASH CAM LINK** واستخدامه، راجع "4. استخدام عارض الهاتف المحمول" في صفحة 23.



9 اضبط زاوية الكاميرا بحيث يغطي غطاء السيارة 1/4 - 1/8 من الشاشة أثناء فتح العرض المباشر على شاشة LCD.

لمزيد من المعلومات حول ضبط الزاوية، راجع "توصيل شاحن السيارة" في صفحة 12.



## 2.2 تركيب الكاميرا الخلفية (اختياري)

راجع التعليمات التالية لتركيب الكاميرا الخلفية بشكل صحيح.

### 2.2.1 تحديد موقع التركيب

حدد موقعًا على الزجاج الخلفي بعيدًا عن سلك شبكة إزالة الصقيع حيث يمكن أن تسجل الكاميرا الرؤية الخلفية بالكامل.

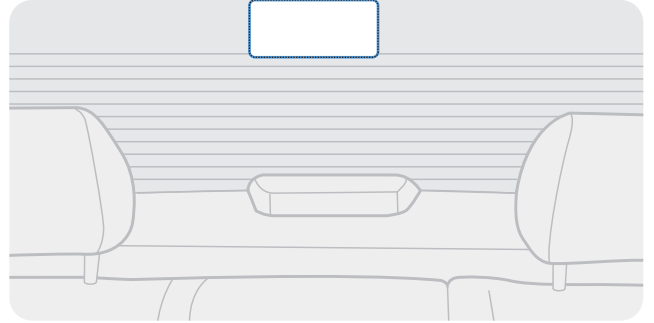

- بالنسبة للسيارات التي تحتوي على ستارة شمسية مركبة بالزجاج الخلفي، يجب عليك تحديد موقع لا يتداخل فيه استخدام الستارة الشمسية مع تشغيل الكاميرا.
- يجب ألا يلمس الجزء اللاصق من الكاميرا الخلفية شبكة إزالة الصقيع.



### 2.2.2 تثبيت الكاميرا الخلفية

راجع التعليمات التالية لتثبيت المنتج في موقع التركيب.

1 بعد تحديد موقع التركيب، امسح سطح التركيب على الزجاج بقطعة قماش جافة.

افحص موقع التركيب قبل تثبيت الكاميرا الخلفية على الزجاج الخلفي. بعد تثبيت الكاميرا الخلفية على الزجاج، من الصعب إزالة الكاميرا أو تغيير موقع التركيب بسبب المادة اللاصقة القوية.



أزل الغطاء الواقي من قاعدة التثبيت اللاصقة وعدسة الكاميرا.

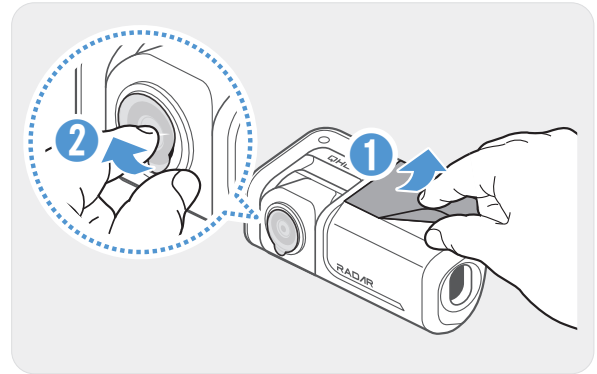

2

ركب المنتج بحيث يكون شعار THINKWARE متجهًا إلى الداخل واضغط على الشريط اللاصق بإحكام لتثبيت الكاميرا.

في حالة تثبيت المنتج في الاتجاه المعاكس، تُسجّل الرؤية الخلفية بالمقلوب. 

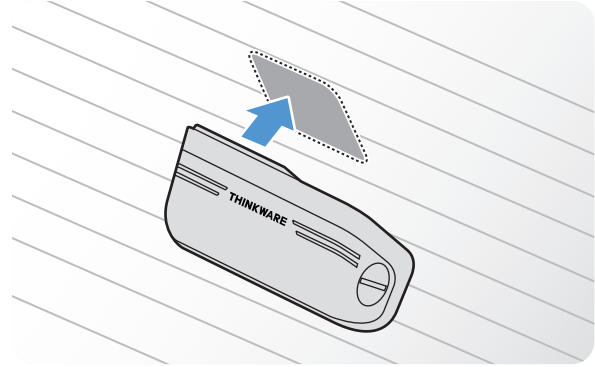

3

اضبط الزاوية الرأسية للكاميرا.

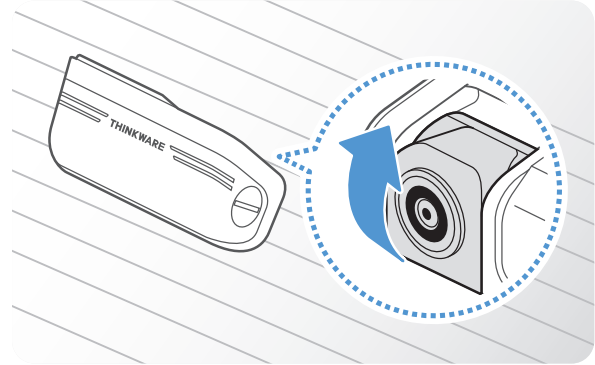

4

### 2.2.3 توصيل كبل الكاميرا الخلفية

أوقف تشغيل المنتج ووصّل كبل الكاميرا الخلفية بالكاميرا الأمامية (الوحدة الرئيسية).

عند توصيل كبل الكاميرا الخلفية، تحقق من علامتي "F" و"R" على طرفي الكبل.

قم بتوصيل أحد طرفي كبل الكاميرا الخلفية (المميز بعلامة **F**) بمنفذ V-IN "مدخل الفيديو" للكاميرا الأمامية.

لمنع حدوث عطل، تأكد من توصيل الكبل المناسب المميز بعلامة **FRONT** بمنفذ V-IN "مدخل الفيديو" للكاميرا الأمامية.

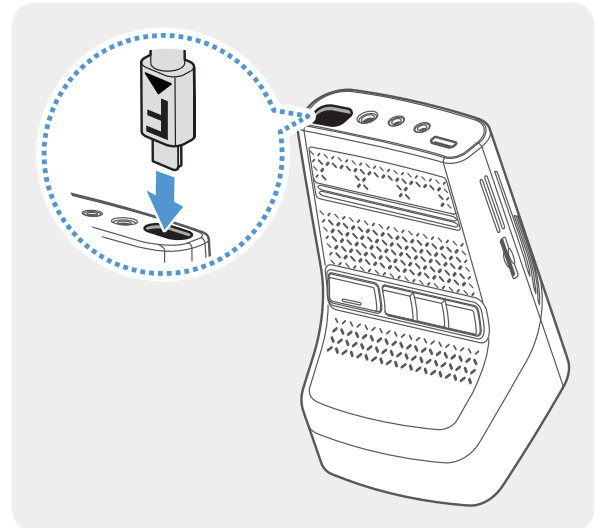

1



ثم قم بتوصيل الطرف الآخر من كبل الكاميرا الخلفية (المميز بعلامة R) بالمنفذ المتوافق في الكاميرا الخلفية حتى تسمع صوت **نقرة**.

للحفاظ على الأمان أثناء القيادة، رتب الكبلات لمنع إعاقة رؤية السائق أو التسبب في حدوث تداخل أثناء القيادة.

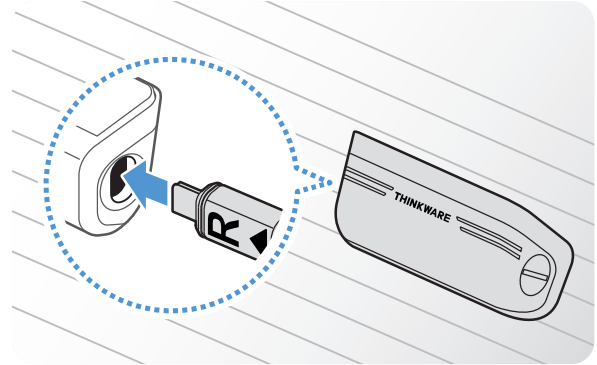

2

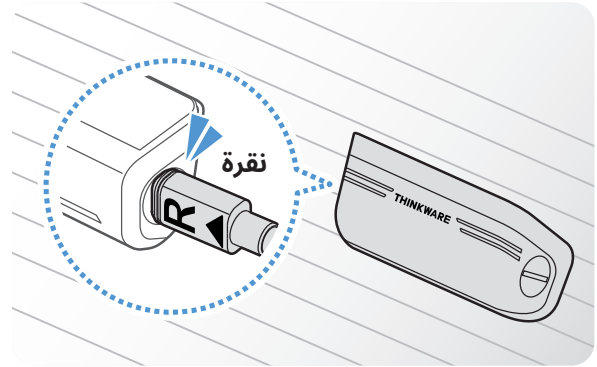

شغل ACC أو شغل المحرك للتحقق مما إذا كان المنتج يعمل أم لا. بعد تشغيل المنتج، ستشغل الإرشادات الصوتية.

يعمل المنتج عند تشغيل وضع ACC أو عند بدء تشغيل المحرك.



3

عند توصيل الكاميرا الخلفية، تحقق من العرض المباشر باستخدام تطبيق عارض الهاتف المحمول. قم بتشغيل **THINKWARE DASH CAM LINK** على هاتفك الذكي واضغط على **العرض المباشر < R** لتبديل الشاشة إلى الرؤية الخلفية. قم بمحاذاة الخط الأحمر مع مركز الكاميرا والخط الأصفر مع مركز الأفق والخط الأخضر مع خط صندوق السيارة.

لضبط الزاوية بشكل أكثر دقة بعد توصيل الكاميرا الخلفية، قم بتشغيل **THINKWARE DASH CAM LINK** على هاتفك الذكي، اضغط على **العرض المباشر < R** ثم اضبط الخطين الأفقي (الأصفر) وصندوق السيارة (الأخضر) على شاشة التطبيق.

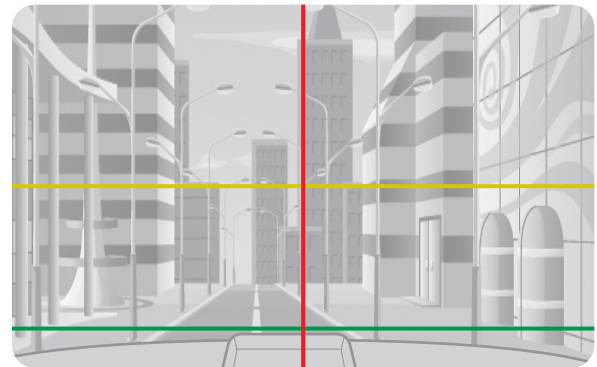

4

إذا لم يتم تثبيت الكاميرا الخلفية بشكل صحيح، فقد لا تعمل ميزة التحذير من الاصطدام الخلفي (RCWS) بشكل صحيح.



## 3. استخدام ميزات التسجيل

### 3.1 تشغيل المنتج أو إيقاف تشغيله

يعمل المنتج تلقائيًا ويبدأ التسجيل المستمر عند تشغيل ACC أو بدء تشغيل المحرك.

انتظر حتى يكتمل إقلاع المنتج بعد تشغيله، ثم ابدأ تشغيل السيارة. لا يبدأ تسجيل الفيديو إلا بعد أن يكتمل تشغيل (إقلاع) المنتج. 

### 3.2 معرفة المزيد عن مواقع تخزين الملفات

تُخزَّن مقاطع الفيديو في المجلدات التالية وفقًا لوضع التسجيل.

على عارض الهاتف المحمول في بطاقة الذاكرة	التسجيل المستمر	تسجيل الحادث المستمر	التسجيل اليدوي	اكتشاف الحركة	حادث أثناء الوقوف	تسجيل الاستغاثة
cont_rec	evt_rec	manual_rec	motion_timelapse_rec	parking_rec	sos_rec	

قم بتشغيل مقاطع الفيديو على أجهزة كمبيوتر تعمل بنظام Window/Mac أو باستخدام **THINKWARE DASH CAM LINK**. في حالة تشغيل مقاطع فيديو عن طريق إدخال بطاقة الذاكرة في أجهزة مثل الهاتف الذكي أو الكمبيوتر اللوحي، قد تتعرض ملفات الفيديو للتلف. 

يتكون اسم الملف من تاريخ بدء التسجيل ووقته وخيار التسجيل. 

#### أوضاع التسجيل



F: الكاميرا الأمامية  
R: الكاميرا الخلفية (في حالة توفر الكاميرا الخلفية الاختيارية)

YYYYMMDD	HHMMSS	F	MP4
REC_20220901	102530	F	MP4
REC_20220901	102530	R	MP4

### 3.3 استخدام خاصية التسجيل المستمر

وصِّل كبل الطاقة بمنفذ الطاقة DC-IN "مدخل التيار المستمر" في المنتج، ثم شغِّل الملحقات الكهربائية للسيارة أو ابدأ تشغيل المحرك. ستشير الإرشادات الصوتية إلى بدء التسجيل المستمر.

أثناء التسجيل المستمر، يعمل المنتج على النحو التالي.

مؤشر التسجيل	وصف العملية	الوضع
 (الضوء قيد التشغيل)	أثناء القيادة، تُسجَّل مقاطع الفيديو في مقاطع مدتها دقيقة واحدة وتُخزَّن في مجلد "cont_rec".	التسجيل المستمر
 (يُصدِر وميضًا)	عند اكتشاف تعرض السيارة للتصادم، يُسجَّل مقطع فيديو مدته 20 ثانية (بداية من قبل الاكتشاف بـ 10 ثوانٍ حتى بعد الاكتشاف بـ 10 ثوانٍ) ويخزَّن في مجلد "evt_rec".	التسجيل المستمر للحدث*

\* عند اكتشاف تعرض السيارة للتصادم أثناء التسجيل المستمر، يبدأ التسجيل المستمر للحدث بإصدار تنبيه صوتي مزدوج.

- انتظر حتى يكتمل إقلاع المنتج بعد تشغيله، ثم ابدأ تشغيل السيارة. لا يبدأ تسجيل الفيديو إلا بعد أن يكتمل تشغيل (إقلاع) المنتج.
- عند بدء التسجيل المستمر للحادث، يُصدّر "تنبيه صوتي" مزدوج كإشعار.
- لتمكين التسجيل، يجب إدخال بطاقة ذاكرة في المنتج.



### 3.4 التسجيل يدويًا

يمكنك تسجيل المشهد الذي تريد التقاطه أثناء القيادة وتخزينه كملف منفصل. لبدء التسجيل اليدوي، اضغط على زر REC. ثم، ستشير الإرشادات الصوتية إلى بدء التسجيل اليدوي. أثناء التسجيل اليدوي، يعمل المنتج على النحو التالي.

مؤشر التسجيل	وصف العملية	الوضع
 (يُصدّر وميضًا)	عند الضغط على زر التسجيل اليدوي (REC)، يُسجّل مقطع فيديو مدته دقيقة واحدة (بداية من قبل الضغط على الزر بـ 10 ثوانٍ حتى بعد الضغط على الزر بـ 50 ثانية) ويُخزّن في مجلد "manual_rec".	التسجيل اليدوي

### 3.5 استخدام خاصية تسجيل الاستغاثة

يمكنك تسجيل مشهد عند وقوع حادث أثناء القيادة وتخزينه كملف منفصل. لبدء تسجيل الاستغاثة، اضغط على زر REC لمدة 3 ثوانٍ. أثناء تسجيل الاستغاثة، يعمل المنتج على النحو التالي.

مؤشر الاتصال / مؤشر التسجيل	وصف العملية	الوضع
 (يُصدّر وميضًا)	إذا ضغطت على زر REC لمدة 3 ثوانٍ عند وقوع حادث، فسيتم تسجيل مقطع فيديو مدته 10 ثوانٍ (من 5 ثوانٍ قبل الحادث إلى 5 ثوانٍ بعد الضغط على الزر) وتخزينه في مجلد "sos_rec".	تسجيل الاستغاثة

- لاستخدام هذه الميزة، يجب عليك تسجيل الدخول إلى تطبيق **THINKWARE CONNECTED**.
- سيتم تحميل الفيديو إلى تطبيق **THINKWARE CONNECTED** مع تحديد الموقع الذي وقع فيه الحادث.



## 3.6 استخدام وضع الوقوف

عند توصيل المنتج بالسيارة عبر كبل بتوصيلات ثابتة، يتحول وضع التشغيل إلى وضع الوقوف بعد إيقاف تشغيل المحرك أو الملحقات الكهربائية وستشير الإرشادات الصوتية إلى بدء تشغيل وضع الوقوف.

- لا يعمل وضع الوقوف إلا عند توصيل كبل بتوصيلات ثابتة فقط. يجب أن يركب ميكانيكي مُدرب الكبل بتوصيلات ثابتة في السيارة بشكل احترافي.
- لتمكين جميع أوضاع التسجيل، يجب إدخال بطاقة ذاكرة في المنتج.
- حسب حالة شحن بطارية السيارة، قد تختلف مدة وضع الوقوف. إذا كنت تريد استخدام وضع الوقوف لفترة طويلة، فتتحقق من مستوى طاقة البطارية لمنع نفاذها.

إذا كنت لا تريد استخدام وضع الوقوف أو تريد تغيير إعدادات الوضع، فمن عارض الهاتف المحمول، اضغط على **إعدادات كاميرا السيارة < إعدادات التسجيل**.

راجع الجدول التالي لتعيين خيارات **وضع الوقوف**.

مؤشر التسجيل	وصف العملية	الخيار	
 (يُصدر ومضات بطيئة)	يراقب الحركة في المنطقة أو تصادمات السيارة. لا يُسجل الفيديو سوى عند اكتشاف حركة أو تصادم فقط.	عدم اكتشاف أي حركة أو تصادم	اكتشاف الحركة
 (يُصدر وميضاً)	عند اكتشاف جسم متحرك أثناء الوقوف، يُسجل مقطع فيديو مدته 20 ثانية بداية من قبل الاكتشاف بـ 10 ثوانٍ حتى بعد الاكتشاف بـ 10 ثوانٍ ويُخزن في مجلد "motion_timelapse_rec".	اكتشاف حركة	
 (يُصدر وميضاً)	عند اكتشاف تصادم أثناء الوقوف، يُسجل مقطع فيديو مدته 20 ثانية (بداية من قبل الاكتشاف بـ 10 ثوانٍ حتى بعد الاكتشاف بـ 10 ثوانٍ) ويُخزن في مجلد "parking_rec".	اكتشاف تصادم	
 (الضوء قيد التشغيل)	يُسجل مقطع الفيديو بمعدل 2 إطار/ث لمدّة 10 دقائق، ويُصغّر في ملف مدته دقيقتين، ويُخزن في مجلد "motion_timelapse_rec". نظراً لأن ملف الفيديو المسجّل بهذا الخيار صغير، يمكنك تسجيل مقطع فيديو طويل.	عدم اكتشاف تصادم	الفاصل الزمني
 (يُصدر وميضاً)	عند اكتشاف تصادم أثناء الوقوف، يُسجل مقطع فيديو مدته 100 ثانية بمعدل 2 إطار/ث بداية من قبل الاكتشاف بـ 50 ثانية حتى بعد الاكتشاف بـ 50 ثانية ويُخزن في مجلد "parking_rec" بعد ضغطه في ملف مدته 20 ثانية. (سيصدر الطنان صوتاً).	اكتشاف تصادم	
إيقاف	يراقب تعرض السيارة للتصادمات. لا يُسجل الفيديو سوى عند اكتشاف حدوث تصادم فقط.	عدم اكتشاف تصادم	توفير الطاقة
 (يُصدر وميضاً)	عند اكتشاف تصادم أثناء الوقوف، يُسجل مقطع فيديو مدته 20 ثانية (بداية من ثانية واحدة بعد الاكتشاف) ويُخزن في مجلد "parking_rec".	اكتشاف تصادم	

مؤشر التسجيل	وصف العملية	الخيار
إيقاف	يراقب الحركة في المنطقة أو تصادمات السيارة أثناء وقوفها في وضع الرادار. لا يُسجّل الفيديو سوى عند اكتشاف حركة أو تصادم فقط.	لم يتم اكتشاف حركة أو تصادم
 (يُصدِر وميضًا)	عند اكتشاف جسم متحرك أثناء الوقوف في وضع الرادار، يُسجّل مقطع فيديو مدته 20 ثانية ويُخزّن في مجلد "motion_timelapse_rec".	تم اكتشاف حركة
 (يُصدِر وميضًا)	عند اكتشاف تصادم أثناء الوقوف في وضع الرادار، يُسجّل مقطع فيديو مدته 20 ثانية ويُخزّن في مجلد "parking_rec". (سيصدر الطنان صوتًا).	تم اكتشاف تصادم
إيقاف	يتوقف تشغيل المنتج عند إيقاف تشغيل الملحقات الكهربائية والمحرك.	إيقاف

في حالة تغيير إعدادات وضع الوقوف، تُحدَف مقاطع الفيديو المُسجَّلة بالإعدادات السابقة. لمنع فقدان البيانات، احتفظ بنسخة احتياطية من جميع مقاطع الفيديو المُسجَّلة في وضع الوقوف قبل تغيير إعدادات وضع الوقوف.



لا يمكنك استخدام اكتشاف الحركة أو الفاصل الزمني أو توفير الطاقة في الوقت نفسه.



### 3.7 استخدام ميزة الرؤية الليلية الممتازة

باستخدام ميزة الرؤية الليلية الممتازة، يمكنك تسجيل مقاطع فيديو أكثر سطوعًا من مقاطع الفيديو المُسجَّلة بدون هذه الميزة. تُمكن هذه الميزة عن طريق معالجة إشارة الصور في الوقت الفعلي (ISP) لتحسين سطوع مقاطع الفيديو المسجلة.



<عند تفعيل الرؤية الليلية الممتازة>

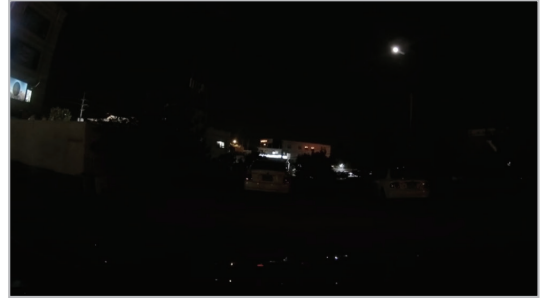

<عند إلغاء تفعيل الرؤية الليلية الممتازة>

1 من عارض الهاتف المحمول، اضغط على إعدادات كاميرا السيارة < إعدادات الكاميرا.

2 من الرؤية الليلية الممتازة، حدد وضع التسجيل المطلوب لاستخدام ميزة الرؤية الليلية الممتازة. يُطبَّق الإعداد الجديد تلقائيًا.

### 3.8 استخدام ميزات أمان الطريق

تشمل ميزات أمان الطريق نظام تنبيه بكاميرات أمان، ونظام تحذير مغادرة الحارة (LDWS)، ونظام تحذير سرعة مغادرة الحارة (سرعة LDWS)، ونظام تحذير الاصطدام الأمامي (FCWS)، ونظام تحذير الاصطدام الأمامي على سرعة منخفضة (FCWS بسرعة منخفضة)، وتحذير مغادرة السيارة الأمامية (FVDW)، وتحذير الاصطدام الخلفي (RCWS).

الوصف	ميزة الأمان
يكتشف مغادرة الحارة عبر مقطع فيديو في الوقت الفعلي ويحذر السائق.	LDWS (تحذير مغادرة الحارة)
يكتشف مغادرة الحارة ويحذر السائق عندما تتجاوز سرعة السيارة السرعة المحددة في الإعدادات.	سرعة تحذير مغادرة الحارة
يكتشف تهديدات الاصطدام الأمامي عبر مقطع فيديو في الوقت الفعلي ويحذر السائق عندما تتحرك السيارة بسرعة 40 كم/ساعة أو أكثر.	FCWS (تحذير الاصطدام الأمامي)
يكتشف تهديدات الاصطدام الأمامي عبر مقطع فيديو في الوقت الفعلي ويحذر السائق عندما تتحرك السيارة بسرعة 10 - 30 كم/ساعة.	تحذير الاصطدام الأمامي على سرعة منخفضة
يكتشف مغادرة سيارة أخرى كانت ثابتة سابقًا أمام السيارة ويخطر السائق بعد أربع ثوانٍ.	FVDW (تحذير مغادرة السيارة الأمامية)
يكتشف تهديدات الاصطدام الخلفي عبر مقطع فيديو في الوقت الفعلي ويحذر السائق عندما تتحرك السيارة بسرعة 50 كم/ساعة أو أكثر.	RCWS (تحذير الاصطدام الخلفي)

تُستخدم ميزات أمان الطريق بشكل مختلف حسب السرعة المحددة وحساسية الميزات.



## 4. استخدام عارض الهاتف المحمول

يمكنك عرض مقاطع الفيديو المسجلة وإدارتها وتهيئة العديد من ميزات المنتج على هاتفك الذكي.

يلزم توفير إحدى البيئات التالية لاستخدام تطبيق **THINKWARE DASH CAM LINK**:  
• Android 7.0 (Nougat) أو إصدار أحدث  
• iOS 13 أو إصدار أحدث



### 4.1 توصيل المنتج بهاتف ذكي

1 على هاتفك الذكي، افتح Google Play Store أو Apple App Store ونزّل تطبيق **THINKWARE DASH CAM LINK** وثبّته.

2 شغّل **THINKWARE DASH CAM LINK**.

3 اضغط على **يلزم التوصيل بكاميرا السيارة**. في الجزء السفلي من الشاشة واتبع التعليمات التي تظهر على الشاشة لتوصيل المنتج بهاتف ذكي.

### 4.2 عرض تخطيط شاشة عارض الهاتف المحمول

تقدّم العناصر التالية معلومات موجزة عن تخطيط شاشة عارض الهاتف المحمول.

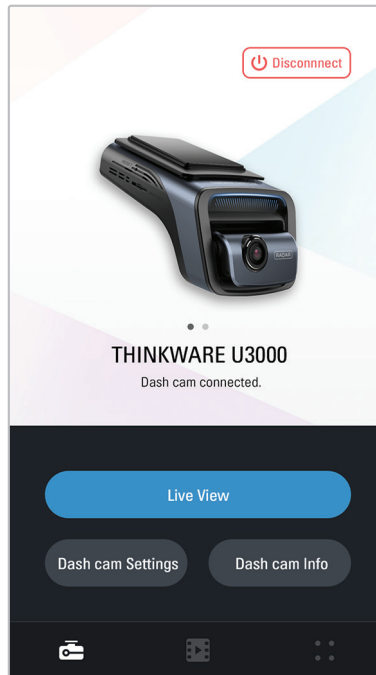

## 5. استخدام THINKWARE CONNECTED

عند استخدام وضع الوقوف، يمكنك التحقق من إشعارات حالة السيارة، مثل العرض المباشر وإشعارات التصادم أثناء الوقوف وحالة الجهد الكهربائي للسيارة وحالة طاقة كاميرا السيارة وحالة بطارية السيارة والموقع الأخير لوقوف السيارة على تطبيق **THINKWARE CONNECTED** حسب خطة خدمتك.

• يلزم توفير إحدى البيئات التالية لاستخدام تطبيق THINKWARE CONNECTED متصلة:

- Android 7.0 (Nougat) أو أحدث

- iOS 11.4 أو أحدث



• قد يتم تغيير الخدمات والميزات التي يوفرها تطبيق **THINKWARE CONNECTED** وفقاً لسياسة الخدمة. راجع موقع ويب THINKWARE (<https://www.thinkware.com>) لمزيد من المعلومات.

• لاستخدام تطبيق **THINKWARE CONNECTED**، يجب أن تكون كاميرا السيارة متصلة بالإنترنت في تطبيق **THINKWARE DASH CAM LINK**.

• لا تتوفر ميزات **THINKWARE CONNECTED** في أوضاع تسجيل الوقوف التالية:

- توفير الطاقة

- الرادار

• سيؤدي توصيل كاميرا السيارة بجهاز نقطة اتصال محمولة أو شبكة Wi-Fi متصلة بالإنترنت إلى استهلاك البيانات. قد يتم تطبيق رسوم من شركة الاتصالات أو مقدم الخدمة.

• لا يمكن أيضاً استخدام الهاتف الذكي المستخدم لإعداد اتصال الإنترنت على كاميرا السيارة كنقطة اتصال محمولة لكاميرا السيارة. مطلوب جهاز نقطة اتصال/هاتف ذكي مختلف.

• لتوصيل كاميرا السيارة بالإنترنت، استخدم تطبيق **THINKWARE DASH CAM LINK**. بمجرد توصيل كاميرا

السيارة بالإنترنت، يمكنك الانتقال إلى تطبيق **THINKWARE CONNECTED** للوصول إلى ميزات **THINKWARE CONNECTED**.

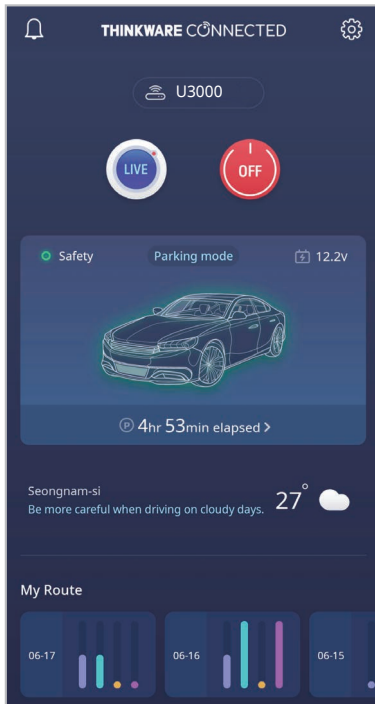

• حالة المركبة أثناء القيادة/الوقوف

• حالة الجهد الكهربائي لبطارية السيارة

• إيقاف تشغيل كاميرا السيارة

• سجل تاريخ القيادة

• إشعار الاستغاثة، والنسخ الاحتياطي للفيديو المسجل، ونقل الرسائل القصيرة

• إشعار التصادم أثناء القيادة، والنسخ الاحتياطي للفيديو، ونقل الرسائل القصيرة

• إشعار التصادم أثناء الوقوف والنسخ الاحتياطي للفيديو المسجل

• تنزيل ومشاركة موقع الحدث والفيديو المسجل

• الصورة الملتقطة للكاميرا الأمامية أثناء آخر وقوف للسيارات

• موقع السيارة في الوقت الفعلي

• العرض المباشر عن بُعد



## 5.1 توصيل المنتج بتطبيق THINKWARE CONNECTED

1 على هاتفك الذكي، افتح Google Play Store أو Apple App Store وقم بتنزيل تطبيق THINKWARE CONNECTED وتثبيته.



2 قم بتشغيل تطبيق THINKWARE CONNECTED واضغط على تسجيل الدخول على هاتفك الذكي.

ستحتاج إلى معرف THINKWARE ID لاستخدام THINKWARE CONNECTED. إذا لم يكن لديك معرف، فاضغط على تسجيل واشترك للحصول على عضوية THINKWARE.



3 بعد تسجيل الدخول، اتبع تعليمات التطبيق. اضغط على تسجيل جهاز، وأدخل رقم الباركود لتسجيل منتج.

## 6. استخدام عارض الكمبيوتر

يمكنك عرض مقاطع الفيديو المسجلة وإدارتها وتهيئة العديد من ميزات المنتج على جهازك الكمبيوتر.

### 6.1 متطلبات النظام

يُعرض فيما يلي متطلبات النظام اللازمة لتشغيل عارض الكمبيوتر.

- المعالج: Intel Core i5، أو أعلى
- الذاكرة: 4 جيجابايت أو أكثر
- نظام التشغيل: Windows 7 أو إصدار أحدث (يوصى باستخدام 64 بت)، و Mac OS X 10.10 أو إصدار أحدث
- متطلبات أخرى: DirectX 9.0 أو إصدار أحدث/الإصدار 7.0 من Microsoft Explorer أو إصدار أحدث

لن يعمل عارض الكمبيوتر بشكل صحيح على أنظمة الكمبيوتر التي تعمل بنظام تشغيل غير أنظمة التشغيل المدرجة في متطلبات النظام. 

### 6.2 معرفة المزيد عن عارض الكمبيوتر

#### 6.2.1 تركيب عارض الكمبيوتر

يمكنك تنزيل إصدار من برنامج عارض الكمبيوتر من موقع شركة THINKWARE على الويب  (<https://www.thinkware.com/Support/Download>).

يُخزّن ملف تثبيت عارض الكمبيوتر (setup.exe) في المجلد الجذر لبطاقة الذاكرة المتوفرة مع المنتج. اتبع التعليمات لتثبيت عارض الكمبيوتر على جهازك الكمبيوتر.

1 أدخل بطاقة الذاكرة في قارئ بطاقات الذاكرة المتصل بجهازك الكمبيوتر.

2 انقل ملف التثبيت إلى سطح المكتب، وشغله، وأكمل التثبيت وفقاً للتعليمات الواردة في معالج التثبيت. بعد اكتمال التثبيت، ستظهر أيقونة اختصار لـ Thinkware Dashcam Viewer.

## 6.2.2 تخطيط شاشة عارض الكمبيوتر (لنظام التشغيل Windows)

تقدّم العناصر التالية معلومات موجزة عن تخطيط شاشة عارض الكمبيوتر.

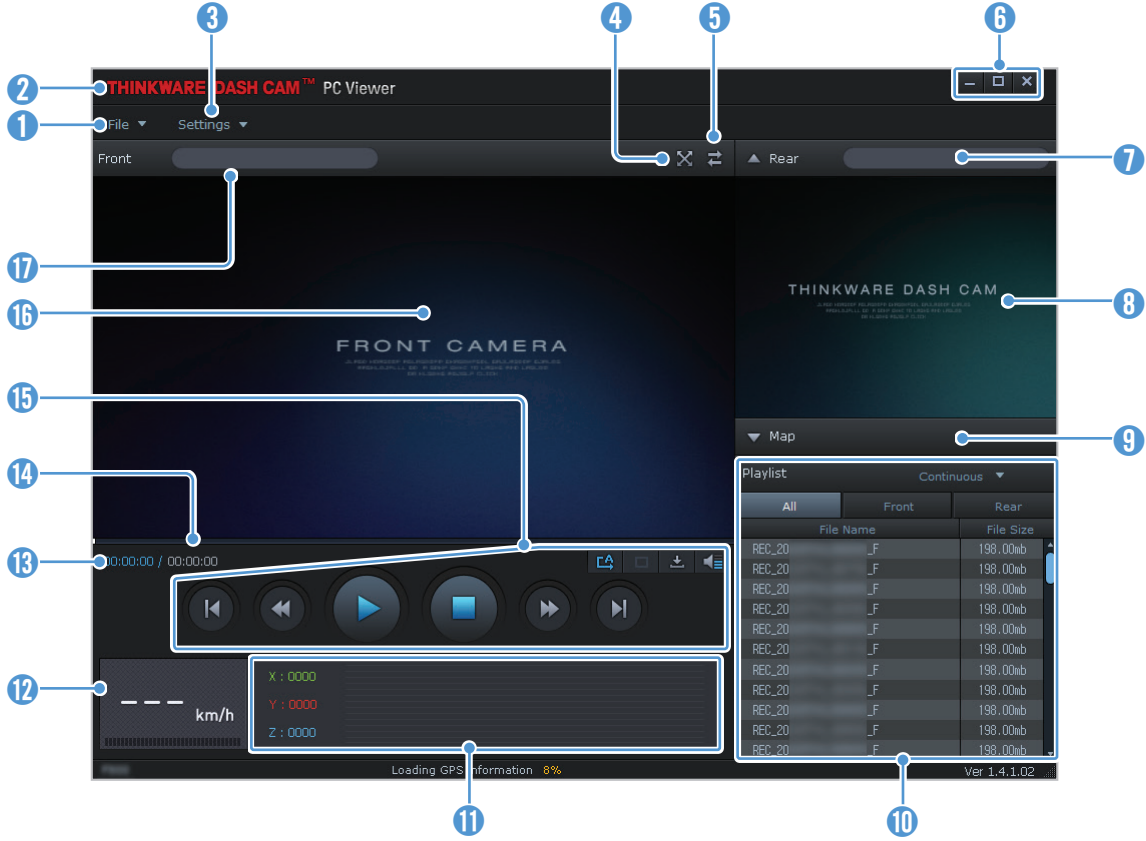

الوصف	الرقم
افتح ملفاً أو احفظ مقطع فيديو باسم مختلف.	1
تفضل بزيارة موقع شركة THINKWARE على الويب.	2
اعرض إعدادات كاميرا السيارة أو كونها، وعيّن اللغة لعارض الكمبيوتر.	3
اعرض مقطع الفيديو الحالي في وضع ملء الشاشة. اضغط على الرجوع (⏪) للعودة إلى الشاشة السابقة.	4
بدّل بين مقاطع الفيديو الأمامية والخلفية.	5
صغّر البرنامج أو وسّعه أو أغلقه.	6
يعرض اسم ملف الفيديو للكاميرا الخلفية.	7
يعرض فيديو الكاميرا الخلفية المسجل.	8
اعرض شاشة الخريطة.	9
يعرض قائمة التشغيل.	10
يشير إلى قيمة مستشعر التسارع في وقت التسجيل.	11
يشير إلى سرعة قيادة السيارة وقت التسجيل.	12
يعرض وقت التشغيل الحالي والإجمالي للفيديو الحالي.	13
يعرض مدى التقدم في تشغيل الفيديو.	14
شغل الفيديو أو تحكم فيه.	15
يعرض فيديو الكاميرا الأمامية المسجل.	16
يعرض اسم ملف الفيديو للكاميرا الأمامية.	17

### 6.2.3 تشغيل مقاطع الفيديو المسجلة على عارض الكمبيوتر (لنظام التشغيل Windows)

اتبع التعليمات لتشغيل مقاطع الفيديو المسجلة.

- 1 أوقف تشغيل المنتج وأخرج بطاقة الذاكرة.
- 2 أدخل بطاقة الذاكرة في قارئ بطاقات الذاكرة المتصل بجهازك الكمبيوتر.
- 3 انقر نقرًا مزدوجًا على الاختصار الخاص بعارض الكمبيوتر (  ) لفتح البرنامج. ستُضاف ملفات الفيديو الموجودة في بطاقة الذاكرة تلقائيًا إلى قائمة التشغيل في الزاوية السفلية اليسرى من شاشة عارض الكمبيوتر. يظهر تخطيط قسم قائمة التشغيل على النحو التالي.

حدد مجلدًا.

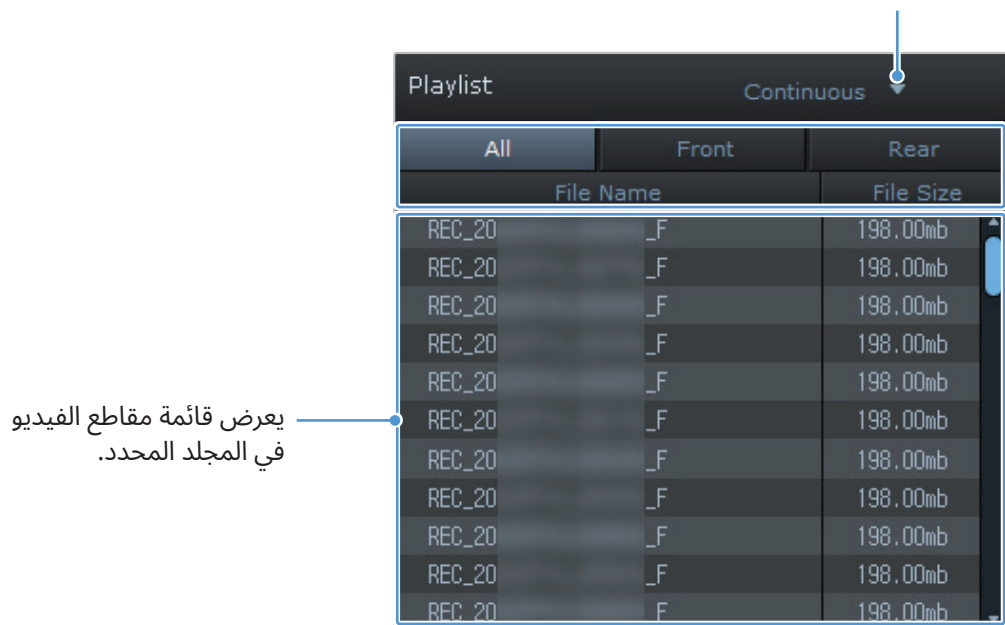

- 4 انقر نقرًا مزدوجًا على ملف فيديو بعد تحديد مجلد الفيديو، أو انقر على زر التشغيل (▶) بعد تحديد ملف فيديو. سيُشغّل ملف الفيديو المحدد.

في حالة عدم إضافة ملفات الفيديو الموجودة على بطاقة الذاكرة تلقائيًا إلى قائمة التشغيل عند تشغيل عارض الكمبيوتر، انقر على **ملف** ▼ < فتح، وحدد جهاز التخزين القابل للإزالة لبطاقة الذاكرة، وانقر على **تأكيد**.



## 6.2.4 تخطيط شاشة عارض الكمبيوتر (لنظام التشغيل Mac)

تقدّم العناصر التالية معلومات موجزة عن تخطيط شاشة عارض الكمبيوتر.

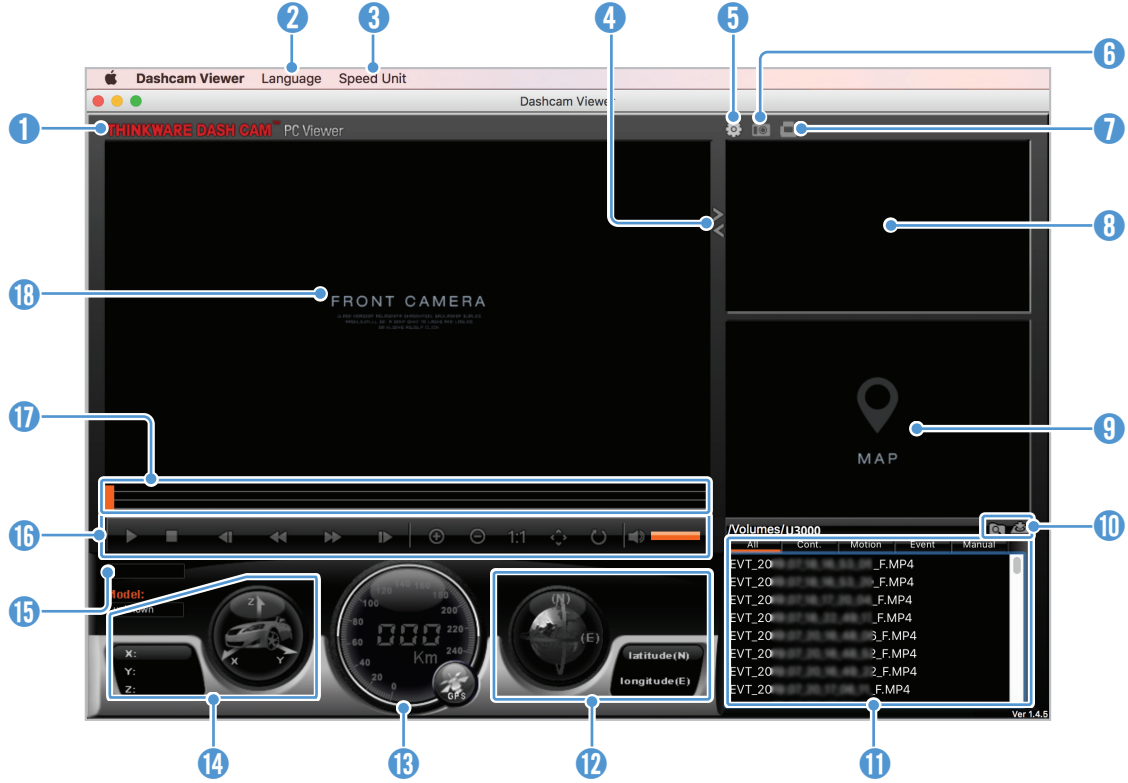

الوصف	الرقم
تفضل بزيارة موقع شركة THINKWARE على الويب.	1
عيّن لغة لعارض الكمبيوتر.	2
عيّن وحدة السرعة.	3
بدّل بين مقاطع الفيديو الأمامية والخلفية.	4
اعرض إعدادات كاميرا السيارة أو كوّنّها.	5
احفظ المشهد الحالي.	6
اطبع المشهد الحالي.	7
يعرض فيديو الكاميرا الخلفية المسجل.	8
يعرض شاشة الخريطة.	9
افتح ملفاً أو احفظ مقطع فيديو باسم مختلف.	10
يعرض قائمة التشغيل.	11
يعرض معلومات GPS في وقت التسجيل.	12
يشير إلى سرعة قيادة السيارة وقت التسجيل.	13
يشير إلى قيمة مستشعر التسارع في وقت التسجيل.	14
يعرض وقت التشغيل الحالي والإجمالي للفيديو الحالي.	15
شغل الفيديو أو تحكم فيه.	16
يعرض مدى التقدم في تشغيل الفيديو.	17
يعرض فيديو الكاميرا الأمامية المسجل. انقر بزر الماوس الأيمن فوق هذا الجزء لعرض الفيديو الحالي في وضع ملء الشاشة.	18

## 6.2.5 تشغيل مقاطع الفيديو المسجلة على عارض الكمبيوتر (لنظام التشغيل Mac)

اتبع التعليمات لتشغيل مقاطع الفيديو المسجلة.

1 أوقف تشغيل المنتج وأخرج بطاقة الذاكرة.

2 أدخل بطاقة الذاكرة في جهازك الـ Mac باستخدام قارئ بطاقة SD أو مهائئ بطاقة SD المرفق.

3 افتح عارض الكمبيوتر.

4 انقر على  وحدد مكان بطاقة الذاكرة.

سُتضاف ملفات الفيديو الموجودة في بطاقة الذاكرة تلقائيًا إلى قائمة التشغيل في الزاوية السفلية اليسرى من شاشة عارض الكمبيوتر. يظهر تخطيط قسم قائمة التشغيل على النحو التالي.

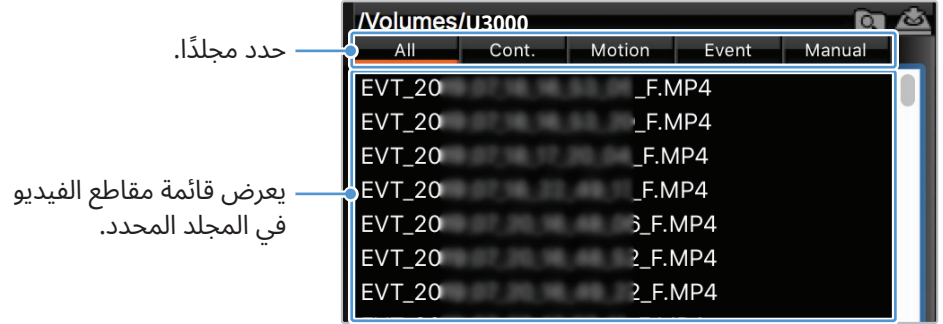

5 انقر نقرًا مزدوجًا على ملف فيديو بعد تحديد مجلد الفيديو، أو انقر على زر التشغيل (▶) بعد تحديد ملف فيديو. سيُشغل ملف الفيديو المحدد.

## 7. الإعدادات

يمكنك ضبط ميزات المنتج حسب احتياجاتك وتفضيلاتك باستخدام عارض الهاتف المحمول أو عارض الكمبيوتر. تعتمد الإجراءات التالية على عارض الهاتف المحمول.

سيتوقف المنتج عن التسجيل أثناء تكوين الإعدادات على عارض الهاتف المحمول.



### 7.1 إدارة بطاقة الذاكرة

من عارض الهاتف المحمول، اضغط على **إعدادات كاميرا السيارة > إعدادات بطاقة الذاكرة** لإدارة إعدادات بطاقة الذاكرة.

الوصف	الخيارات
حدد من أولوية التسجيل المستمر/أولوية الحادث/أولوية تسجيل الوقوف/أولوية التسجيل اليدوي/تسجيل القيادة فقط لنوع قسم الذاكرة.	قسم الذاكرة
في تنسيق بطاقة الذاكرة، اضغط على <b>تنسيق &gt; تأكيد</b> لمتابعة تنسيق بطاقة الذاكرة.	تنسيق بطاقة الذاكرة
حدد الأوضاع المطلوبة للسماح بالكتابة فوق الفيديو.	الكتابة فوق الفيديوهات

### 7.2 ضبط الكاميرا

من عارض الهاتف المحمول، اضغط على **إعدادات كاميرا السيارة > إعدادات الكاميرا** لضبط إعدادات الكاميرا.

الوصف	الخيارات
اختر من بين 4K 30 إطارًا/ث + 30 QHD إطارًا/ث / 60 QHD إطارًا/ث + 30 QHD إطارًا/ث للدقة الأمامية/الخلفية المطلوبة.	الدقة
اختر من <b>جودة عادية/جودة عالية</b> لجودة صورة الكاميرا الأمامية/الخلفية. يتم تمكينه فقط عند تحديد 4K في الدقة. إذا حددت <b>الجودة العالية</b> ، فستزيد سعة الملف ويقل عدد الملفات التي يمكن تخزينها مقارنةً باستخدام <b>الجودة العادية</b> .	جودة الصورة
حدد من <b>داكن/متوسط/ساطع</b> لضبط سطوع الكاميرا الأمامية.	السطوع (الأمامية)
حدد من <b>داكن/متوسط/ساطع</b> لضبط سطوع الكاميرا الخلفية.	السطوع (الخلفية)
حدد من <b>ممكّن/معطل</b> لقلب صورة الرؤية الخلفية أفقيًا.	تدوير الكاميرا الخلفية
حدد من <b>ممكّن/معطل</b> لضبط ميزة الرؤية الليلية الممتازة.	(الوضع المستمر) الرؤية الليلية الممتازة 4.0
حدد من <b>ممكّن/معطل</b> لضبط ميزة الرؤية الليلية الممتازة.	(وضع الوقوف) الرؤية الليلية الممتازة 4.0

## 7.3 ضبط ميزات التسجيل

من عارض الهاتف المحمول، اضغط على إعدادات كاميرا السيارة < إعدادات التسجيل لإدارة إعدادات ميزات التسجيل.

الوصف	الخيارات
حدد من ممكّن/معطل.	تسجيل الصوت
يمكنك تعيين ميزة تسجيل الخصوصية لحذف الملفات المسجلة بعد فترة زمنية محددة لحماية خصوصية الآخرين. حدد من صدمة التسارع فقط/دقيقة واحدة (بحد أقصى دقيقتين)/3 دقائق (بحد أقصى 4 دقائق)/معطل لإعداد تسجيل الخصوصية. إذا تم التعيين على صدمة التسارع فقط، فلن يتم التسجيل باستمرار.	تعيين تسجيل الخصوصية
حدد من الأدنى/منخفضة/متوسطة/عالية/معطلة لضبط الحساسية.	حساسية تسجيل حادث الوضع المستمر
حدد من اكتشاف الحركة/الفاصل الزمني/توفير الطاقة/الرادار/معطلة لضبط وضع الوقوف.	وضع الوقوف
حدد من 30 ثانية/دقيقة واحدة/دقيقتين/3 دقائق/4 دقائق/5 دقائق لضبط مدة انتظار وضع الوقوف (وقت التبديل إلى وضع الوقوف).	وقت الانتظار في وضع الوقوف
حدد من ممكّن/معطل لضبط الحماية الحرارية وتوفير البطارية الخارجية.	تسجيل الوقوف الذكي
حدد أحد مستويات حساسية وضع الوقوف الخمسة.	حساسية التصادم في وضع الوقوف
حدد أحد مستويات حساسية اكتشاف الحركة الخمسة.	حساسية اكتشاف الحركة
حدد أحد مستويات حساسية الرادار الخمسة للكاميرا الأمامية/الخلفية.	حساسية الرادار
حدد من ممكّن/معطل.	استخدام بطارية خارجية
حدد وقت التوقف المطلوب. لإيقاف مؤقت التوقف، حدد معطل.	مؤقت التوقف
حدد من ممكّن/معطل لضبط حماية البطارية.	حماية البطارية
حدد من سيارة عادية/سيارة هجينة/سيارة كهربائية لضبط نوع السيارة.	نوع السيارة
قم بتعيين جهد قطع تيار البطارية وفقًا لنوع السيارة.	جهد قطع تيار البطارية
حدد الشهر (الأشهر) لتطبيق ميزة حماية البطارية.	حماية البطارية في الشتاء

- لاستخدام وضع الوقوف، يجب تركيب كبل بتوصيلات ثابتة. في حالة عدم توفير الطاقة المستمرة للمنتج، يتوقف المنتج عن التسجيل عند إيقاف تشغيل محرك السيارة.
- لن تُشحن بطارية السيارة أثناء وقوف السيارة. في حالة التسجيل في وضع الوقوف لفترة طويلة، قد تنفذ بطارية السيارة وقد لا تتمكن من بدء تشغيل السيارة.



- للحصول على مزيدٍ من المعلومات عن وضع الوقوف، يُرجى الرجوع إلى "3.6 استخدام وضع الوقوف" في صفحة 20.
- لا يمكن ضبط جهد انقطاع تيار البطارية إلا عند تعيين إعداد حماية البطارية على ممكّن فقط.
- إذا كانت قيمة جهد إيقاف التشغيل منخفضة جدًا، فقد يستهلك المنتج البطارية بالكامل حسب الظروف مثل نوع السيارة أو درجة الحرارة.





## 7.4 تعيين ميزات أمان الطريق

من عارض الهاتف المحمول، اضغط على إعدادات كاميرا السيارة < إعدادات أمان الطريق لإدارة إعدادات ميزات أمان الطريق.

الوصف	الخيارات
حدد من <b>ممكّن/معطل</b> لضبط كاميرات الأمان.	كاميرات الأمان
حدد من <b>ممكّن/معطل</b> لضبط تنبيه منطقة شبكة خلوية.	تنبيه منطقة شبكة خلوية
حدد نوع السيارة من <b>سيدان/دفع رباعي/شاحنة (حافلة)</b> .	نوع السيارة
في بدء أنظمة مساعدة السائق المتقدمة، اضغط على <b>بدء</b> < موافق لمتابعة بدء التهيئة.	بدء أنظمة مساعدة السائق المتقدمة
حدد من <b>معطل/الأدنى/متوسط/عالي</b> لضبط حساسية تحذير مغادرة الحارة.	LDWS (تحذير مغادرة الحارة)
حدد من <b>50 كم/س / 60 كم/س / 80 كم/س / 100 كم/س</b> لضبط سرعة اكتشاف تحذير مغادرة الحارة.	سرعة تحذير مغادرة الحارة
حدد من <b>معطل/منخفض/متوسط/عالي</b> لضبط الحساسية.	FCWS (تحذير الاصطدام الأمامي)
حدد من <b>معطل/منخفض/متوسط/عالي</b> لضبط الحساسية.	تحذير الاصطدام الأمامي على سرعة منخفضة
حدد من <b>ممكّن/معطل</b> لضبط ميزة تحذير الاصطدام الخلفي.	RCW (تحذير الاصطدام الخلفي)
حدد من <b>50 كم/س / 60 كم/س / 80 كم/س / 100 كم/س</b> لضبط سرعة اكتشاف التحذير من الاصطدام الخلفي.	سرعة RCWS
حدد من <b>ممكّن/معطل</b> لضبط ميزة تسجيل الاصطدام الخلفي.	تسجيل الاصطدام الخلفي
حدد من <b>ممكّن/معطل</b> لضبط ميزة تحذير مغادرة السيارة الأمامية.	FVDW (تحذير مغادرة السيارة الأمامية)

## 7.5 تكوين إعدادات النظام

من عارض الهاتف المحمول، اضغط على إعدادات كاميرا السيارة < إعدادات النظام لتكوين إعدادات نظام الجهاز.

الوصف	الخيارات
حدد اللغة المطلوبة.	اللغة
حدد مستوى الصوت المطلوب لكل ميزة (كاميرات الأمان/أنظمة مساعدة السائق المتقدمة/النظام والتطبيقات الأخرى).	مستوى الصوت
حدد من جانبي/وميض/انتشار/معطل لضبط ضوء الأمان.	ضوء الأمان
حدد من ممكن/معطل لضبط ضوء الكاميرا الخلفية.	ضوء الكاميرا الخلفية
حدد التاريخ والوقت.	المنطقة الزمنية
حدد من ممكن/معطل لضبط التوقيت الصيفي.	التوقيت الصيفي
حدد من كم/س/ميل/س لضبط وحدة السرعة.	وحدة السرعة
حدد من ممكن/معطل لضبط طابع السرعة.	طابع السرعة
حدد من 2,4 جيجاهرتز/5 جيجاهرتز لضبط نطاق تردد Wi-Fi.	نطاق تردد Wi-Fi
حدد من ممكن/معطل لضبط وضع الإنترنت.	الإنترنت

إذا حددت 0 لمستوى الصوت، فسُتَعطَّل الإرشادات الصوتية. 

## 8. الوصول إلى معلومات المنتج

قد يستفيد المستخدمون الجدد من معلومات المنتج الأساسية التي يمكن الوصول إليها من شاشة القائمة.

### 8.1 عرض معلومات المنتج

من عارض الهاتف المحمول، اضغط على **معلومات كاميرا السيارة** لعرض معلومات المنتج. ستُعرض معلومات المنتج التالية على الشاشة.

- اسم الطراز
- إصدار البرنامج الثابت
- إصدار كاميرات الأمان
- إصدار Micom
- حجم الذاكرة
- المعرّف المحلي
- معلومات GPS

### 8.2 الوصول إلى GPS وتكوينه

تُستخدم وحدة GPS لتضمين بيانات الموقع في مقاطع الفيديو المسجلة. من عارض الهاتف المحمول، اضغط على **معلومات كاميرا السيارة > معلومات GPS** لعرض ميزات GPS. تُعرض حالة الاتصال وقوة الإشارة والوقت (التوقيت العالمي المتفق عليه) وسرعة السيارة والارتفاع الحالي والتخفيف الأفقي للدقة (HDOP) على الشاشة.

اضغط على  لتهيئة GPS، والسماح له بتحديد الموقع الحالي.

#### التخفيف الأفقي للدقة (HDOP)

التخفيف الأفقي للدقة عبارة عن قيمة تشير إلى وجود انحراف في GPS بسبب تحديد المواقع عبر الأقمار الصناعية. 

## 9. ترقية البرنامج الثابت

تتوفر ترقية البرنامج الثابت لتحسين ميزات المنتج أو تشغيله أو لزيادة ثباته. للحصول على أفضل أداء للمنتج، تأكد من تحديث البرنامج الثابت.

اتباع التعليمات لترقية البرنامج الثابت.

- 1 على جهازك الكمبيوتر، افتح مستعرض ويب وانتقل إلى <https://www.thinkware.com/Support/Download>.
- 2 حدد المنتج ونزّل أحدث ملف لترقية البرنامج الثابت.
- 3 فك ضغط الملف المنزّل.
- 4 افصل الطاقة عن المنتج وأخرج بطاقة الذاكرة.
- 5 افتح بطاقة الذاكرة على الكمبيوتر وانسخ ملف ترقية البرنامج الثابت إلى المجلد الجذر لبطاقة الذاكرة.
- 6 أثناء فصل الطاقة عن المنتج، أدخل بطاقة الذاكرة في فتحة بطاقة الذاكرة بالمنتج.
- 7 واصل كبل الطاقة بالمنتج، ثم شغّل الطاقة (ACC قيد التشغيل) أو ابدأ تشغيل المحرك لتشغيل المنتج. تبدأ ترقية البرنامج الثابت تلقائيًا، وسيُعاد تشغيل النظام بمجرد اكتمال تحديث البرنامج الثابت.

لا تفصل الطاقة أو تخرج بطاقة الذاكرة من المنتج أثناء الترقية. قد يؤدي ذلك إلى حدوث تلف جسيم للمنتج أو البيانات المخزنة في بطاقة الذاكرة.



يمكنك أيضًا تحديث البرنامج الثابت من عارض الهاتف المحمول وعارض الكمبيوتر.



## 10. استكشاف الأعطال وإصلاحها

يوضّح الجدول التالي المشكلات التي قد تواجه المستخدمين أثناء استخدام المنتج والتدابير اللازمة لحلها. في حالة استمرار ظهور المشكلة بعد اتخاذ الإجراءات الواردة في الجدول، اتصل بمركز خدمة العملاء.

المشكلات	الحل
تعدّ تشغيل المنتج	<ul style="list-style-type: none"><li>• تأكد من توصيل كبل الطاقة (كبل بتوصيلات ثابتة أو شاحن السيارة الاختياري) بالسيارة والمنتج بشكل صحيح.</li><li>• افحص مستوى طاقة بطارية السيارة.</li></ul>
لا تصدر الإرشادات الصوتية و/أو الطنان صوتًا.	تحقق مما إذا كان مستوى الصوت مُعيّنًا على أدنى حد.
الفيديو غير واضح أو يمكن رؤيته بصعوبة.	<ul style="list-style-type: none"><li>• تأكد من إزالة الغطاء الواقي على عدسة الكاميرا. قد يبدو الفيديو غير واضح في حالة بقاء الغطاء الواقي على عدسة الكاميرا.</li><li>• افحص موقع تركيب الكاميرا الأمامية أو الخلفية، وشغّل المنتج، ثم اضبط زاوية رؤية الكاميرا.</li></ul>
تعدّ التعرف على بطاقة الذاكرة.	<ul style="list-style-type: none"><li>• تأكد من إدخال بطاقة الذاكرة في الاتجاه الصحيح. قبل إدخال بطاقة الذاكرة، تأكد من توجيه أطراف التلامس المعدنية الموجودة على بطاقة الذاكرة إلى عدسة المنتج.</li><li>• افصل الطاقة، وأخرج بطاقة الذاكرة، ثم تحقق للتأكد من أن أطراف التلامس الموجودة في فتحة بطاقة الذاكرة غير تالفة.</li><li>• تأكد من أن بطاقة الذاكرة منتج أصلي من شركة THINKWARE. لا تضمن شركة THINKWARE توافق بطاقات الذاكرة التابعة لجهات خارجية أو تشغيلها بشكل طبيعي.</li></ul>
تعدّ تشغيل الفيديو المسجل على كمبيوتر.	تُخزّن مقاطع الفيديو المسجلة كملفات فيديو بصيغة MP4. تأكد من أن مشغل الفيديو المثبت على جهازك الكمبيوتر يدعم تشغيل ملفات الفيديو بصيغة MP4.
تعدّ استقبال إشارة GPS.	قد لا تُستقبل إشارة GPS في المناطق التي لا تتوفر فيها الخدمة، أو في حالة وجود المنتج في منطقة بين مبانٍ شاهقة. قد لا يتوفر استقبال إشارة GPS أيضًا أثناء حدوث العواصف أو الأمطار الغزيرة. حاول مرة أخرى في يوم صافٍ في موقع معروف بتغطيته الجيدة لاستقبال إشارات GPS. قد يستغرق الأمر ما يصل إلى 5 دقائق حتى يُكوّن استقبال GPS.

### تعليمات ما قبل الاتصال بمركز الخدمة

يُرجى الاحتفاظ بنسخة احتياطية لجميع البيانات المهمة المُخزّنة في بطاقة الذاكرة. قد تُحدَف البيانات الموجودة في بطاقة الذاكرة أثناء الإصلاح. إن كل منتج مطلوب إصلاحه يُعامَل معاملة جهاز احتفظ بنسخة احتياطية من البيانات الموجودة عليه. لا يحتفظ مركز خدمة العملاء بنسخة احتياطية من بياناتك. تخلي شركة THINKWARE مسؤوليتها عن أي عمليات فقدان قد تحدث، مثل فقدان البيانات.

# 11. المواصفات

للاطلاع على مواصفات المنتج، راجع الجدول التالي.

العنصر	المواصفات	ملاحظات
اسم الطراز	U3000	الكاميرا الخلفية: BCQH-500 (اختياري)
الأبعاد	55,5 x 98,1 x 69,8 مم	الكاميرا الخلفية (BCQH-500): 31,9 x 36,9 x 79,3 مم (اختياري)
الذاكرة	بطاقة ذاكرة microSD	64 جيجابايت، 128 جيجابايت، 256 جيجابايت
مستشعر الكاميرا	8,4 ميغابكسل، 1/1,8"	
زاوية العرض (العدسة)	حوالي 152 درجة (قطريًا)	
الفيديو	الافتراضي: UHD 4K (3840 x 2160 بمعدل 30 إطارًا/ث) MP4 / H.265 /	اختياري: QHD (2560 x 1440 بمعدل 30 إطارًا/ث) MP4 / H.265 /
وضع التسجيل	التسجيل المستمر، تسجيل الحادث، التسجيل اليدوي، وضع الوقوف (اكتشاف الحركة/الفاصل الزمني/توفير الطاقة)	
الميزات	الرؤية الليلية الممتازة، تسجيل الخصوصية، تسجيل الوقوف الذكي، رادار مدمج، بطارية خارجية متصلة بكاميرا السيارة	
مستشعر التسارع	مستشعر تسارع ثلاثي المحاور (ثلاثي الأبعاد، ±3G)	تتوفر 5 مستويات لتعديل الحساسية
GPS	نظام GPS مضمن	يدعم ميزات أنظمة مساعدة السائق المتقدمة (تحذير مغادرة الحارة وتحذير سرعة مغادرة الحارة وتحذير الاصطدام الأمامي وتحذير الاصطدام الأمامي وسرعة منخفضة وتحذير مغادرة السيارة الأمامية وتحذير الاصطدام الخلفي)
نظام التنقل العالمي بالأقمار الصناعية	GPS/GLONASS	
البلوتوث	القياسي	البلوتوث الإصدار 5.0، BLE
	التردد	2.402 ميغاهرتز - 2.480 ميغاهرتز
Wi-Fi	القياسي	2,4G (802.11 b/g/n) / 5G (802.11 a/n)
	التردد	2.400 جيجاهرتز - 2.483.5 جيجاهرتز 5,15 جيجاهرتز - 5,25 جيجاهرتز
وحدة الرادار	التردد	24,00 جيجاهرتز - 24,25 جيجاهرتز الكاميرا الأمامية / الخلفية (BCQH-500)

العنصر	المواصفات	ملاحظات
دخل الطاقة	دعم التيار المستمر 24/12 فولت ===	الكاميرا الخلفية (BCQH-500): التيار المستمر 3,3 فولت ===
استهلاك الطاقة	القناتان: 5,6 وات/قناة واحدة: 4,1 وات (المتوسط)	باستثناء نظام GPS/المكثف الفائق المشحون بالكامل قد يختلف استهلاك الطاقة الفعلي حسب ظروف الاستخدام والبيئة. الكاميرا الخلفية (BCQH-500): 0,55 وات (المتوسط)
وحدة الطاقة المساعدة	المكثف الفائق	
مؤشر الضوء	ضوء الأمان، مؤشر التسجيل، مؤشر GPS، مؤشر الاتصال	
الإندازر	سماعات مدمجة	إرشادات صوتية (أصوات الطنان)
درجة حرارة التشغيل	14 - 140 درجة فهرنهايت/10 - 60 درجة مئوية	
درجة حرارة التخزين	-4 - 158 درجة فهرنهايت/20 - 70 درجة مئوية	

# بيان لجنة الاتصالات الفدرالية

يتوافق هذا الجهاز مع الجزء 15 من قواعد لجنة الاتصالات الفدرالية. وتخضع عملية التشغيل للشرطين التاليين: (1) قد لا يسبب هذا الجهاز تداخلاً ضاراً؛ و(2) يجب أن يقبل هذا الجهاز أي تداخل يتم استلامه، بما في ذلك التداخل الذي قد يتسبب في عملية تشغيل غير مرغوب فيها.

أُجريت الاختبارات اللازمة لهذا الجهاز وتوصلنا إلى أنه يتوافق مع قيود الأجهزة الرقمية من الفئة ب، وفقاً للجزء 15 من قواعد لجنة الاتصالات الفيدرالية. صُممت هذه القيود لتوفير مستوى مناسب من الحماية ضد التداخل الضار في المنشآت السكنية. يُنتج هذا الجهاز طاقة تردد لاسلكي ويستخدمها ويمكن أن يشعها، لذلك في حالة عدم تركيبه واستخدامه وفقاً للتعليمات، قد يتسبب في حدوث تداخل ضار في الاتصالات اللاسلكية. ومع ذلك، لا توجد أي ضمانات لعدم حدوث تداخل في منشأة معينة. في حالة تسبب هذا الجهاز في حدوث تداخل ضار لاستقبال موجات الراديو أو التلفزيون، ويمكن تحديده عن طريق إيقاف تشغيل الجهاز وتشغيله، فإننا نشجع المستخدم على محاولة تصحيح التداخل باتباع واحد أو أكثر من الإجراءات التالية:

- إعادة توجيه هوائي الاستقبال أو إعادة نقله إلى مكان آخر.
- زيادة المسافة بين الجهاز وجهاز الاستقبال.
- توصيل الجهاز بمنفذ في دائرة مختلفة عن تلك المتصل بها جهاز الاستقبال.
- استشارة الموزع أو فني خبير في الراديو/التلفزيون للحصول على المساعدة.
- يجب عدم وضع هذا الجهاز والهوائي في مكان واحد أو تشغيلهما جنباً إلى جنب مع أي هوائي أو جهاز إرسال آخر.
- يجب الحفاظ على مسافة فصل لا تقل عن 20 سم بين الهوائي والشخص حتى يتمكن هذا الجهاز من تلبية متطلبات التعرض للترددات اللاسلكية.

**تنبيه لجنة الاتصالات الفيدرالية:** قد يؤدي إجراء أي تغييرات أو تعديلات على هذا الجهاز دون موافقة الطرف المسؤول عن الامتثال صراحةً إلى إبطال تفويضك لتشغيل الجهاز.

مُعَرَّف لجنة الاتصالات الفيدرالية: 2ADTG-U3000



## معلومات للمستخدم: RSS-247

يتوافق هذا الجهاز مع حدود التعرض للإشعاع التي حددتها مؤسسة الابتكار والعلوم والتنمية الاقتصادية في كندا المحددة لبيئة غير خاضعة للرقابة. وينبغي تركيب هذا الجهاز وتشغيلها مع ترك مسافة لا تقل عن 20 سم بين المشعاع وجسمك.

ويحتوي هذا الجهاز على جهاز (أجهزة) إرسال/جهاز (أجهزة) استقبال معفى من الترخيص يتوافق مع خدمة (خدمات) RSS المعفاة من الترخيص من مؤسسة الابتكار والعلوم والتنمية الاقتصادية في كندا.

يُرجى الانتباه إلى أن إجراء التغييرات أو التعديلات دون موافقة الطرف المسؤول عن الامتثال صراحةً قد يؤدي إلى إبطال تفويض المستخدم لتشغيل الجهاز.

**إخطار:** تخضع عملية التشغيل للشرطين التاليين: (1) قد لا يسبب هذا الجهاز أي تداخل؛ و(2) يجب أن يقبل هذا الجهاز أي تداخل، بما في ذلك التداخل الذي قد يتسبب في عملية تشغيل غير مرغوب فيها للجهاز.

يتوافق هذا الجهاز الرقمي من الفئة ب مع المعيار الكندي ICES-003.

مؤسسة الابتكار والعلوم والتنمية الاقتصادية في كندا: 12594A-U3000



**HE Advance™**  
Covered by patents at [patentlist.accessadvance.com](http://patentlist.accessadvance.com)

<https://www.thinkware.com>